

Patient Slings

DEALER: This manual must be given to the user of the product.

USER: BEFORE using this product, read this manual and save for future reference.

For more information regarding
Invacare products, parts, and services,
please visit www.invacare.com



Yes, you can.

⚠ WARNING

DO NOT USE THIS PRODUCT OR ANY AVAILABLE OPTIONAL EQUIPMENT WITHOUT FIRST COMPLETELY READING AND UNDERSTANDING THESE INSTRUCTIONS AND ANY ADDITIONAL INSTRUCTIONAL MATERIAL SUCH AS OWNER'S MANUALS, SERVICE MANUALS OR INSTRUCTION SHEETS SUPPLIED WITH THIS PRODUCT OR OPTIONAL EQUIPMENT. IF YOU ARE UNABLE TO UNDERSTAND THE WARNINGS, CAUTIONS OR INSTRUCTIONS, CONTACT A HEALTHCARE PROFESSIONAL, DEALER OR TECHNICAL PERSONNEL BEFORE ATTEMPTING TO USE THIS EQUIPMENT - OTHERWISE, INJURY OR DAMAGE MAY OCCUR.

⚠ ACCESSORIES WARNING

Invacare products are specifically designed and manufactured for use in conjunction with Invacare accessories. Accessories designed by other manufacturers have not been tested by Invacare and are not recommended for use with Invacare products.

NOTE: Updated versions of this manual are available on www.invacare.com.

TABLE OF CONTENTS

SPECIAL NOTES	4
SECTION 1—GENERAL GUIDELINES	5
Using the Sling.....	5
Care	6
SECTION 2—SLING STYLES	7
Standard Series Style Slings and Kits.....	7
One-Piece Style Slings	7
SECTION 3—USING THE STANDARD STYLE SLING	8
Introduction.....	8
Care	8
Removing/Installing the Metal Support Bars in the Standard Style Sling.....	8
Positioning the Standard Style Sling.....	9
Attaching the Chains or Straps to the Standard Style Sling.....	10
Attaching the Standard Style Sling to the Patient Lift	11
SECTION 4—USING FULL BODY, COMFORT AND HEAVY-DUTY ONE-PIECE STYLE SLINGS	12
Positioning the Sling	12
Attaching the One-Piece Style Sling to the Patient Lift	14
SECTION 5—USING DIVIDED LEG, UNIVERSAL HIGH, EASY-FIT, TOILETING, DRESS TOILETING HIGH AND CRADLE ONE-PIECE STYLE SLINGS	15
Introduction.....	15
Positioning the Sling.....	15
Attaching the One-Piece Style Sling to the Patient Lift	17
Slings Using the Cradle Attachment.....	17
SECTION 6—USING STANDING, STAND ASSIST, TRANSPORT AND TRANSFER ONE-PIECE STYLE SLINGS	18
Positioning the Sling Around the Patient	18
Standing Sling.....	18
Transport Sling or Transfer Sling	19
Attaching the Sling to the Stand Up Lift.....	20
Standing Sling.....	20
Transport Sling or Transfer Sling	22
LIMITED WARRANTY	24

SPECIAL NOTES

Signal words are used in this manual and apply to hazards or unsafe practices which could result in personal injury or property damage. Refer to the table below for definitions of the signal words.

SIGNAL WORD	MEANING
DANGER	Danger indicates an imminently hazardous situation which, if not avoided, will result in death or serious injury.
WARNING	Warning indicates a potentially hazardous situation which, if not avoided, could result in death or serious injury.
CAUTION	Caution indicates a potentially hazardous situation which, if not avoided, may result in property damage or minor injury or both.

NOTICE

THE INFORMATION CONTAINED IN THIS DOCUMENT IS SUBJECT TO CHANGE WITHOUT NOTICE.

SECTION I—GENERAL GUIDELINES

⚠ WARNING

SECTION I - GENERAL GUIDELINES contains important information for the safe operation and use of this product.

⚠ WARNING

DO NOT move a person suspended in a sling any distance. The Invacare patient lift or the sling are **NOT** transport devices. They are intended to transfer an individual from one resting surface to another (such as a bed to a wheelchair). Otherwise, injury or damage may occur.

Check all parts for shipping damage before using. In case of damage, **DO NOT** use the equipment. Contact the dealer for further instructions.

DO NOT attempt any transfer without approval of the patient's physician, nurse or medical assistant. Thoroughly read the instructions in this owner's manual, observe a trained team of experts perform the lifting procedures and then perform the entire lift procedure several times with proper supervision and a capable individual acting as a patient.

Although Invacare recommends that two assistants be used for all lifting preparation, transferring from and transferring to procedures, our equipment will permit proper operation by one assistant. The use of one assistant is based on the evaluation of the health care professional for each individual case. Bed rails may be used to minimize patient movement during sling positioning.

ALWAYS keep hands and fingers clear of moving parts to avoid injury.

DO NOT exceed maximum weight limitation of the patient lift. These weights will vary from 350 to 600 lbs. depending on the type of patient lift purchased. For maximum weight limitation, refer to the Typical Product Parameters section in the patient lift manual or contact customer service.

Invacare slings are made specifically for use with Invacare lifts. For the safety of the patient, **DO NOT** intermix slings and lifts of different manufacturers.

Using the Sling

Use an Invacare approved sling that is recommended by the individual's doctor, nurse or medical assistant for the comfort and safety of the individual being lifted.

Standing Slings - Individuals that use the standing sling **MUST** be able to support the majority of their own weight, otherwise injury can occur. Before lifting the patient, make sure the bottom edge of the standing sling is positioned on the lower back of the patient and the patient's arms are outside the standing sling. The belt **MUST** be snug, but comfortable on the patient, otherwise the patient can slide out of the sling during transfer, possibly causing injury.

Transport/Transfer Slings - Before lifting the patient, make sure the bottom edge of the transfer sling is at the base of the spine and the patient's arms are outside the transfer sling. **DO NOT** raise the patient to a full standing position while using the transfer sling, otherwise injury may occur.

The Jasmine Patient Lift can be used with the standard swivel bar or an optional cradle attachment. The tilting cradle attachment enables a single caregiver to more easily position a patient in an upright and seated position.

DO NOT use any kind of material (such as a plastic back incontinence pad or seating cushion) between the patient and sling material that may cause the patient to slide out of the sling during transferring.

After each laundering (in accordance with instructions on the sling), inspect sling(s) for wear, tears, and loose stitching.

Bleached, torn, cut, frayed, or broken slings are unsafe and could result in injury. Discard immediately.

DO NOT alter slings.

When connecting slings equipped with color coded straps to the patient lift, the shortest of the straps **MUST** be at the back of the patient for support. Using the long section will leave little or no support for the patient's back. The loops of the sling are color coded and can be used to place the patient in various positions. The colors make it easy to connect both sides of the sling equally. Make sure that there is sufficient head support when lifting a patient.

Care

*NOTE: Laundering should always be done with dark colors. The sling should be washed regularly in a water temperature not to exceed 180°F (82°C). **DO NOT** bleach. Air dry or dry at low temperature. Inspect with each use. Refer to tagged washing instructions on the sling.*

⚠ WARNING

After each laundering (in accordance with instructions on the sling), inspect sling(s) for wear, tears, and loose stitching. Bleached, torn, cut, frayed, or broken slings are unsafe and could result in injury. Discard immediately.

SECTION 2—SLING STYLES

Standard Series Style Slings and Kits

Invacare's standard series slings are designed specifically for use with the 9805/9805P lifts. The standard style sling attaches to the lift with either adjustable straps or chains (interchangeable).

STANDARD SERIES SLING DESCRIPTION	CAN ONLY BE USED WITH ...
Polyester Sling	9805/9805P Lifts
Polyester Sling With Commode Opening	
Polyester Mesh Sling	
Polyester Mesh Sling With Commode Opening	
Strap Kit	
Chain Kit	

One-Piece Style Slings

Invacare's one-piece sling attaches to the patient lift with color coded sling loops that provide an easy way to position the patient. There are no additional strap or chain kits required for use with the one-piece sling styles.

ONE-PIECE FABRIC SLING DESCRIPTION	CAN ONLY BE USED WITH ...
Full Body Sling with or without Commode Opening	Jasmine, Reliant 450, Reliant 600 Lifts and 9805 Lifts (on the large hooks of the Swivel Bar)
Comfort Sling with or without Commode Opening	
Divided Leg Sling	
Universal High Sling	
Easy Fit Sling	
Toileting Sling	
Dress High Toileting Sling	Reliant 450, Reliant 600 and Jasmine Lifts
Heavy-Duty Sling with or without Commode Opening	
Cradle Sling	Jasmine Lift equipped with optional Cradle Attachment
Standing Sling	Reliant 350, Reliant 440, Get-U-Up™ and Roze Lifts
Stand Assist Sling	
Transport Sling	
Transfer Sling	

SECTION 3—USING THE STANDARD STYLE SLING

Introduction

The hardware used with the standard sling includes four metal support bars. The support bars insert into the pockets at the edge of the fabric. The pocket that holds the metal bar has an opening in the center. The pocket is sewn closed on one end and has an open-end with a strap on the other.

Care

Remove the four metal support bars before laundering the standard style sling. The metal support bars **MUST** be replaced before the sling can be used for patient lifting.

Removing/Installing the Metal Support Bars in the Standard Style Sling

NOTE: To remove the metal support bar, reverse this procedure.

NOTE: For this procedure, refer to FIGURE 3.1.

1. To insert the metal support bar, pull the strap and insert the metal bar into the opening in the sling pocket. Refer to Detail "A".
2. Push the metal support bar through until the mounting hole clears the center opening of the sling pocket. Refer to Details "B" and "C".
3. Once the opposite end of the bar is inside the sewn pocket, push the strap over the metal support bar. Refer to Detail "D".

*NOTE: The hole in the metal bar **MUST** be in the center of the pocket opening.*

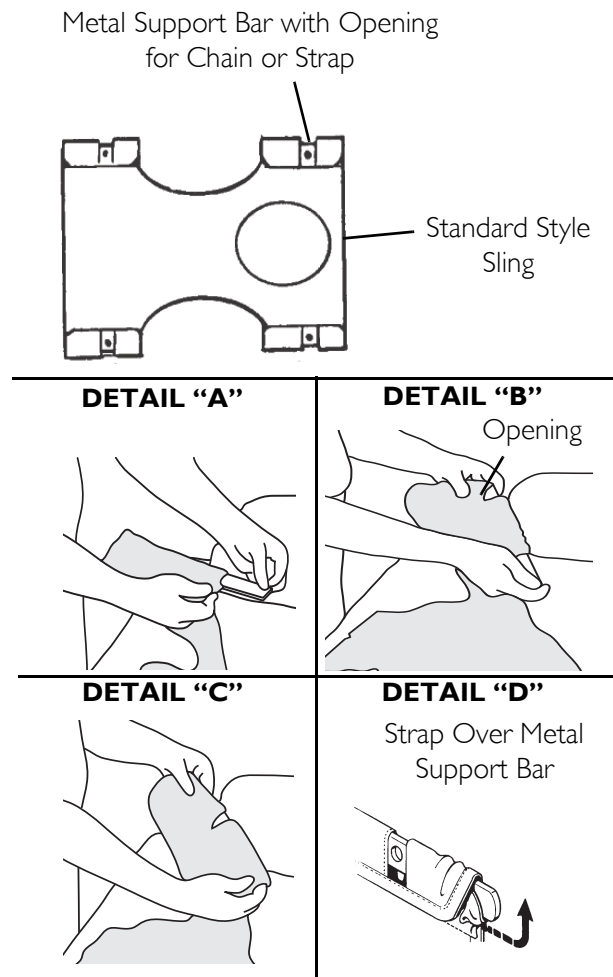

FIGURE 3.1 Removing/Installing the Metal Support Bars in the Standard Style Sling

Positioning the Standard Style Sling

NOTE: For this procedure, refer to FIGURE 3.2.

NOTE: Use the following method to easily move the patient and avoid strain to yourself.

1. With an attendant on each side of the bed and up against the mattress, the attendant on the right-hand side of the bed will elevate the left knee and position his/her left-hand on the elevated knee and his/her right-hand under the patient's left shoulder, slowly push on the knee and assist with a slight lift of the shoulder and the patient will easily roll onto their side. Refer to Detail "A".
2. Put the standard style sling onto the mattress.

NOTE: The upper edge of the back section should be positioned slightly above the armpit level and the lower edge of the seat section positioned a few inches above the back of the patient's knees Refer to Detail "A".

3. Roll the patient onto his/her back.
4. Pull the sling across the mattress until smooth.

NOTE: The patient should be approximately centered on the sling section. Refer to Detail "B".

NOTE: The sling is now ready to be attached to the chain or strap. Refer to Attaching the Chains or Straps to the Standard Style Sling on page 10.

DETAIL "A"



DETAIL "B"



FIGURE 3.2 Positioning the Standard Style Sling

Attaching the Chains or Straps to the Standard Style Sling

NOTE: For this procedure, refer to FIGURE 3.3.

NOTE: Each sling will work with either a pair of chain assemblies or a pair of strap assemblies.

MODEL NUMBERS	DESCRIPTIONS
9070	Strap Kit
9071	Chain Kit

CAUTION

When using either the chains or straps to connect the sling to the patient lift, the shortest of the two sections of the chains or straps **MUST be attached to the back section of the sling. Using the long section will leave little or no support for the patient's back.**

1. With the patient laying on his/her back and positioned properly in the sling, lay the chains or straps on the bed next to the sling. Refer to Detail "A".
2. The short section of chain or strap will be placed parallel to the patient's back. This will position the longer section of chain or strap from the waist to the mid section of the thigh.
3. The "S" hooks on the ends of the chains or straps are inserted into the metal support bar of the sling.
4. The "S" hook **MUST** be inserted through the hole in the support bar with the open end facing away from the patient. Refer to Detail "C".
5. Position the lift for use. Refer to [Attaching the Standard Style Sling to the Patient Lift](#) on page 11.

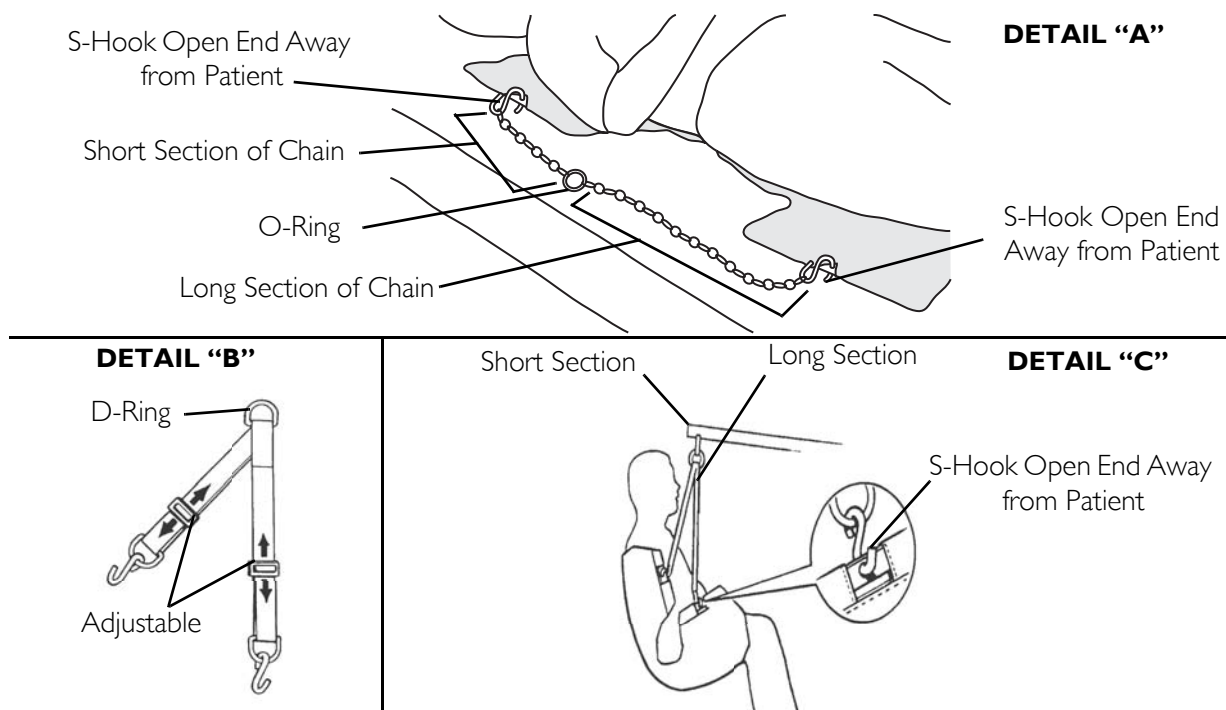

FIGURE 3.3 Attaching the Chains or Straps to the Standard Style Sling

Attaching the Standard Style Sling to the Patient Lift

NOTE: For this procedure, refer to FIGURE 3.4.

1. The D-ring (strap) or O-ring (chain) is the suggested location to attach the swivel bar, however, by changing to different links or adjusting the strap, you can reposition the patient into a reclining or more upright position.

⚠ WARNING

When changing to different lengths, DO NOT disconnect the O-rings of the chains from the swivel bar. Position BOTH the O-rings and additional chain link onto the hooks of the swivel bar.

NOTE: The straps can be simply adjusted to achieve the same effect.

2. With the sling positioned under the patient and the support bars in place, move the lift into position to attach the sling hardware to the swivel bar.
3. Refer to Lifting the Patient in the Patient Lift Owner's Manual.

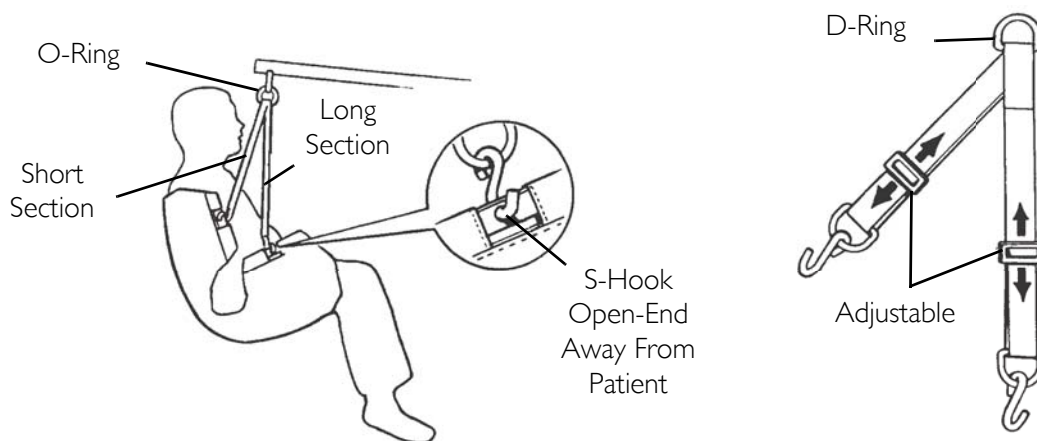

FIGURE 3.4 Attaching the Standard Style Sling to the Patient Lift

SECTION 4—USING FULL BODY, COMFORT AND HEAVY-DUTY ONE-PIECE STYLE SLINGS

Positioning the Sling

NOTE: For this procedure, refer to FIGURE 4.1 and FIGURE 4.2 on page 13.

NOTE: Use the following method to easily move the patient and avoid strain to yourself.

1. Position the patient in the center of the bed and laying flat on his/her back.
2. Fold the sling in half (length-wise) and place the sling beside the patient. Refer to Detail “A”.

NOTE: The closed-end or commode opening of the sling with positioning handle should be facing the patient when folded.

NOTE: The top edge of the sling fabric should be slightly above the patient’s head. The bottom edge of the sling fabric should then be a few inches above the back of the patient’s knees.

3. With one assistant holding the patient, the second assistant pushes the folded sling under the patient without rolling him/her over. Refer to Detail “B”.

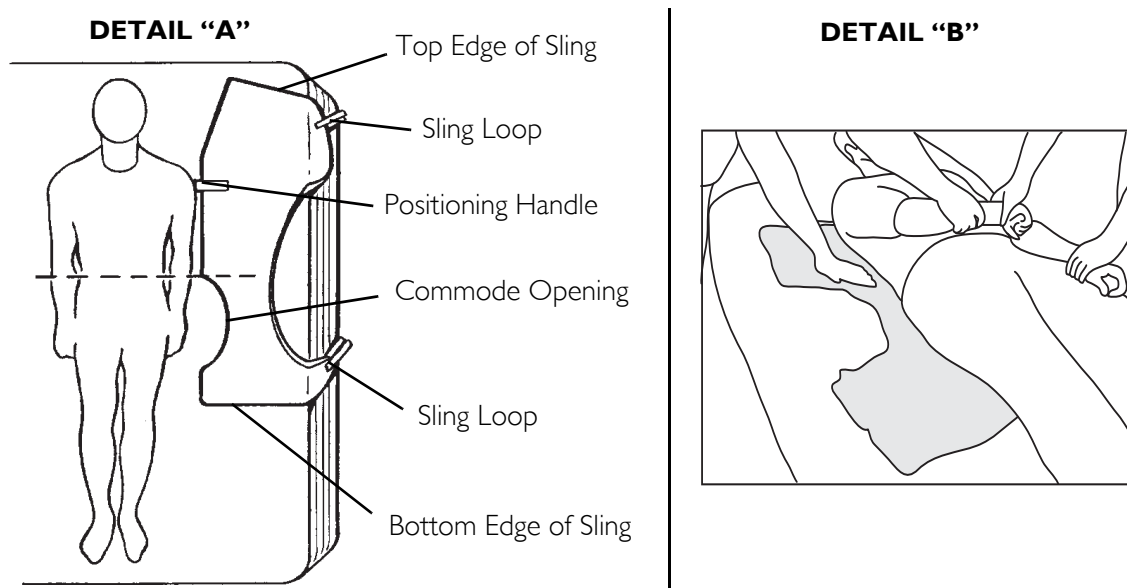

FIGURE 4.1 Positioning the Sling

4. With an assistant on each side of the bed and up against the mattress, the assistant on the left-hand side of the bed will position his/her right-hand on the elevated knee and his/her left-hand under the patient’s right shoulder, slowly push on the knee and assist with a slight lift of the shoulder. The patient will easily roll onto his/her side. Refer to Detail “A”.

5. With the patient on their side, push the fabrics of the seat and back gently under them. Refer to Detail “B”.

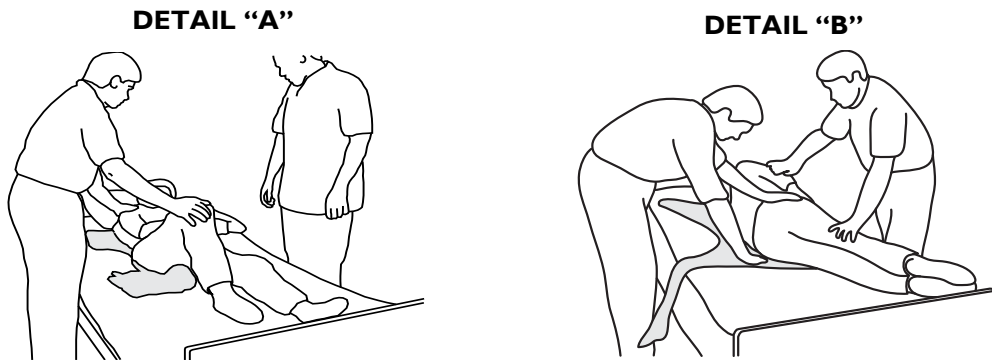

FIGURE 4.2 Rolling Patient Onto His/Her Side

NOTE: The patient's head should be positioned in the headrest just below the top edge for maximum comfort and the lower edge of the seat section positioned a few inches above the back of the patient's knees.

6. Roll the patient on to his/her back.

NOTE: Assistants will reverse roles.

7. After the patient has been positioned once again on his/her back, you now need to roll the patient to their right-side (facing the assistant on the left).
8. With an assistant on each side of the bed and up against the mattress, the assistant on the right-hand side of the bed will elevate the left knee and position his/her left-hand on the elevated knee and his/her right-hand under the patient's left shoulder, slowly push on the knee and assist with a slight lift of the shoulder and the patient will easily roll onto their side. Refer to Detail “A”.
9. Pull the fabrics of the seat and back across the mattress until they are smooth.
10. Roll the patient onto their back and they should be approximately centered on the sling.
11. Position the lift for use. Refer to Attaching the One-Piece Style Sling to the Patient Lift.

Attaching the One-Piece Style Sling to the Patient Lift

NOTE: For this procedure, refer to FIGURE 4.3.

1. Place the straps of the sling over hooks of the swivel bar. Match the corresponding colors on each side of the sling for an even lift of the patient.

CAUTION

When connecting sling to the patient lift, the shortest of the straps **MUST be at the back of patient for support. Using long section will leave little or no support for patient's back. The loops of the sling are color coded and can be used to place patient in various positions. The colors make it easy to connect both sides of the sling equally. Make sure that there is sufficient head support when lifting a patient.**

2. Refer to the Lifting the Patient in the Patient Lift Owner's Manual.

*NOTE: Invacare Lift Swivel Bars have three hookup points per side. The middle hookup is **ONLY** used for slings that have three sets of straps per side or slings that use chains or adjustable straps.*

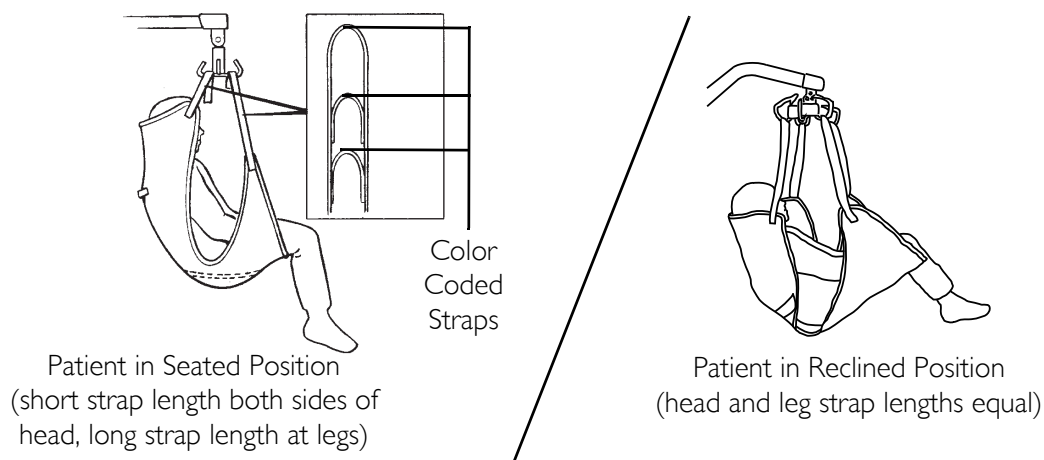

FIGURE 4.3 Attaching the One-Piece Style Sling to the Patient Lift

SECTION 5—USING DIVIDED LEG, UNIVERSAL HIGH, EASY-FIT, TOILETING, DRESS TOILETING HIGH AND CRADLE ONE-PIECE STYLE SLINGS

Introduction

Divided Leg, Universal High, Easy Fit, Toileting, Dress Toileting High and Cradle Sling styles may be used for patients on which sling removal is more difficult. Support ranges from upper back to beneath the thighs. These slings can be positioned with the patient seated or lying flat.

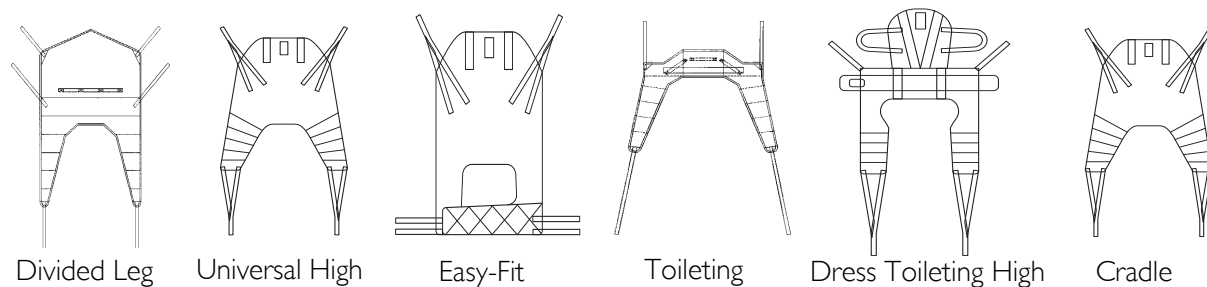

FIGURE 5.1 Sling Styles

Positioning the Sling

NOTE: For this procedure, refer to FIGURE 5.2 and FIGURE 5.3 on page 16.

NOTE: Use the following method to easily move the patient and avoid strain to yourself.

⚠ WARNING

If the patient is in a wheelchair, secure the wheel locks in place to prevent the wheelchair from moving forward or backwards.

1. Lock both rear wheel locks on the wheelchair.

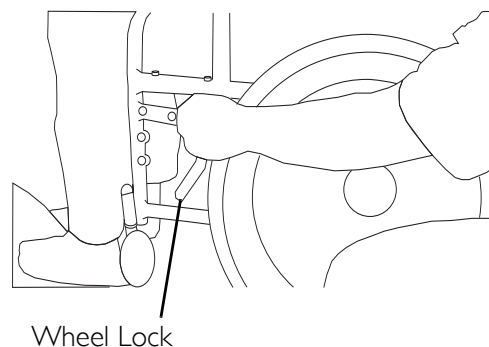

FIGURE 5.2 Wheel Lock

SECTION 5—USING DIVIDED LEG, UNIVERSAL HIGH, EASY-FIT, TOILETING, DRESS TOILETING HIGH AND CRADLE ONE-PIECE STYLE SLINGS

2. With the patient sitting in a wheelchair one assistant in front of the wheelchair and the other assistant in the back of the wheelchair, lean the patient forward. Refer to Detail "A".

NOTE: The front assistant will be supporting the weight of the patient.

3. Place the sling behind the patient (with "grab handle" on the outside) and bring the flaps out alongside the patient's legs. Refer to Detail "B".

NOTE: Toileting slings have a waist buckle which helps hold the sling in place during positioning.

NOTE: For the Divided Leg, Universal High, Easy-Fit, Dress Toileting High and Cradle sling: the back of the sling should be parallel to the patient's upper arms and be positioned between the top of the patient's head and the base of the spine.

NOTE: For the Toileting Sling: the back of the sling should be parallel to the patient's upper arms and be positioned between the top of the patient's midback and the base of the spine.

4. With the back of the sling positioned properly, push the bottom of the back section to the seat.
5. Lean the patient back into the wheelchair with the assistant in the rear supporting his/her weight.
6. Lift the patient's legs (one at a time) and reach under the patient's leg to pull the front of the sling until it is behind the patient's knees (about 3 inches). The back of the sling should remain in position. Refer to Details "C" to "F".

NOTE: The straps may be around, crossed between or underneath the patient's legs. Refer to Detail "G".

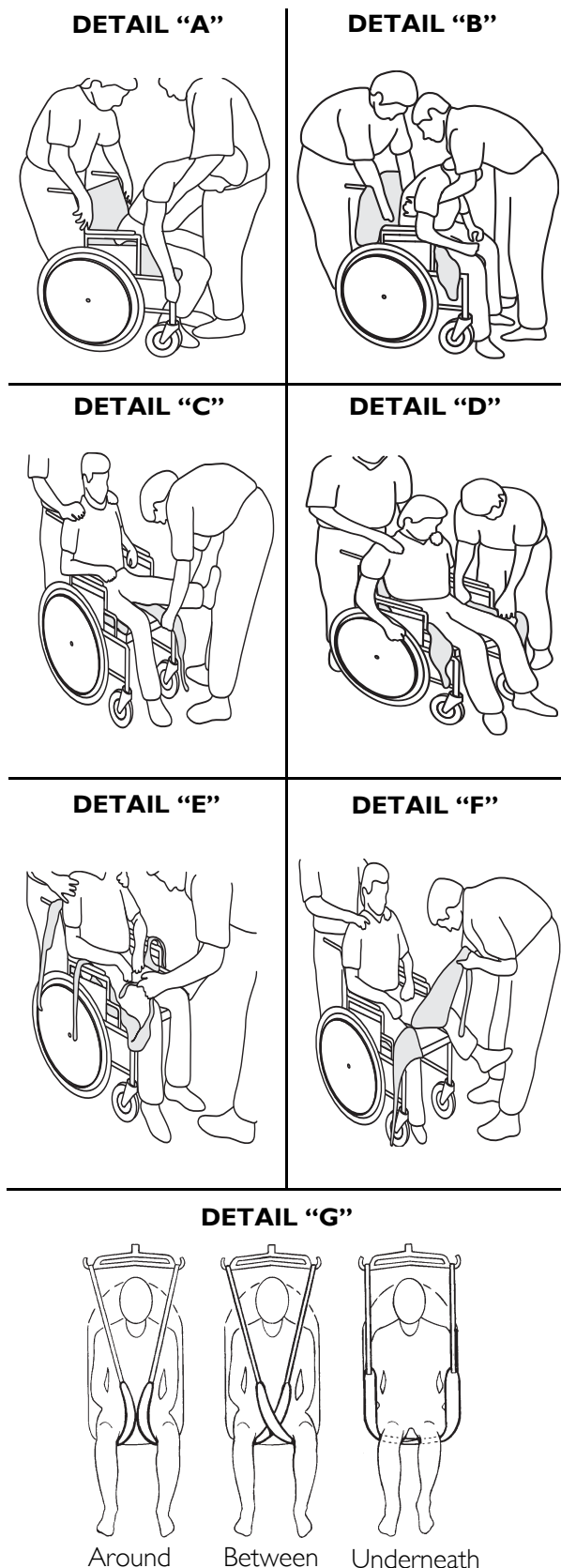

FIGURE 5.3 Positioning the Sling

Attaching the One-Piece Style Sling to the Patient Lift

NOTE: For this procedure, refer to FIGURE 5.4.

1. Place the straps of the sling over hooks of the swivel bar. Match the corresponding colors on each side of the sling for an even lift of the patient.

CAUTION

When connecting sling to the patient lift, the shortest of the straps **MUST** be at the back of patient for support. Using long section will leave little or no support for patient's back. The loops of the sling are color coded and can be used to place patient in various positions. The colors make it easy to connect both sides of the sling equally. Make sure that there is sufficient head support when lifting a patient.

2. Refer to the Lifting the Patient in the Patient Lift Owner's Manual.

NOTE: Invacare Lift Swivel Bars have three hookup points per side. The middle hookup is **ONLY** used for slings that have three sets of straps per side or slings that use chains or adjustable straps.

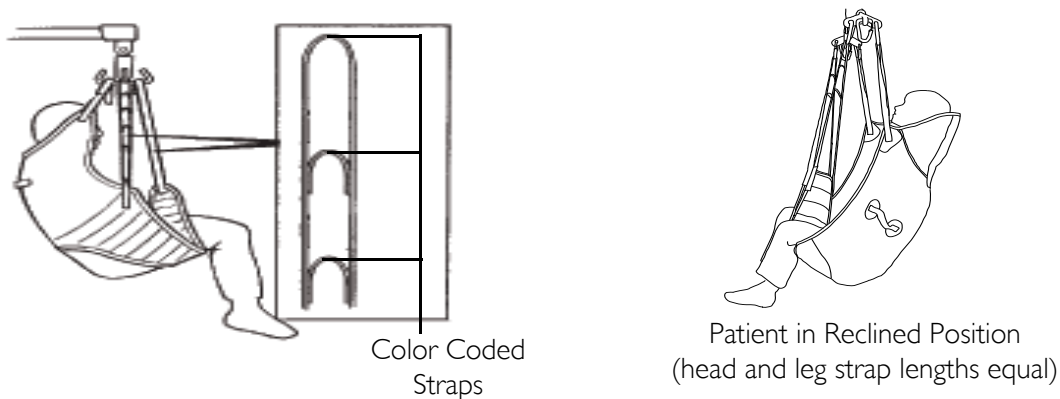

FIGURE 5.4 Attaching Slings to Lift - Slings Using Color Coded Straps

Slings Using the Cradle Attachment

The cradle sling has four straps that attach over pegs on the cradle attachment.

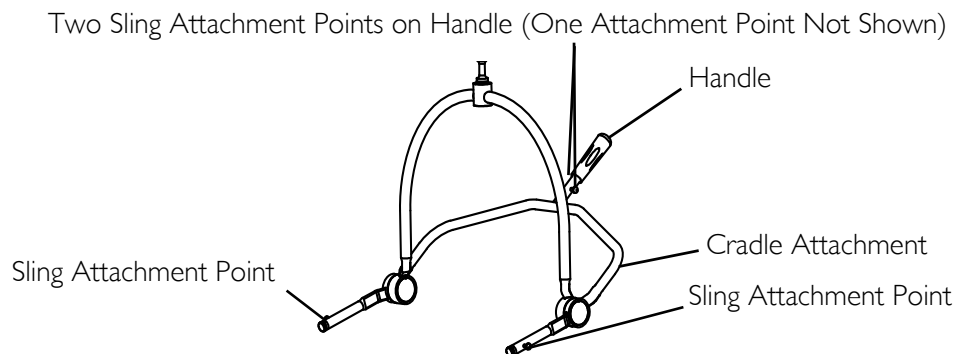

FIGURE 5.5 Attaching Slings to Lift - Slings Using the Cradle Attachment

SECTION 6—USING STANDING, STAND ASSIST, TRANSPORT AND TRANSFER ONE-PIECE STYLE SLINGS

Positioning the Sling Around the Patient

Standing Sling

⚠ WARNING

Individuals that use the Standing Sling **MUST** be able to support the majority of their own weight, otherwise injury can occur.

DO NOT use the standing sling in combination with the stand up lift as a transport device. It is intended to transfer an individual from one resting surface to another (such as a bed to a wheelchair). Moving a person using the standing sling in combination with the stand up lift over any distance is not recommended.

DO NOT use any kind of material (such as a plastic back incontinence pad or seating cushion) between the patient and sling material that may cause the patient to slide out of the sling during transferring.

Before lifting the patient, make sure the bottom edge of the standing sling is positioned on the lower back of the patient and the patient's arms are outside the standing sling.

NOTE: For this procedure, refer to FIGURE 6.1 on page 19.

1. Position the standing sling around the patient's torso just below the shoulder blades and under the arms. Refer to Detail "A".

NOTE: Make sure the bottom edge of the sling is on the lower back and the patient's arms are outside the standing sling.

NOTE: The belt should be towards the patient with the labels at the bottom of the standing sling.

2. Secure the standing sling to the patient by buckling the belt. Refer to Detail "B".
-

⚠ WARNING

The belt MUST be snug, but comfortable on the patient, otherwise the patient can slide out of the sling during transfer, possibly causing injury.

3. Adjust the belt for a snug, but comfortable fit. Refer to Detail "C".
 4. Attach the standing sling to the stand up lift. Refer to Attaching the Sling to the Stand Up Lift on page 20.
-

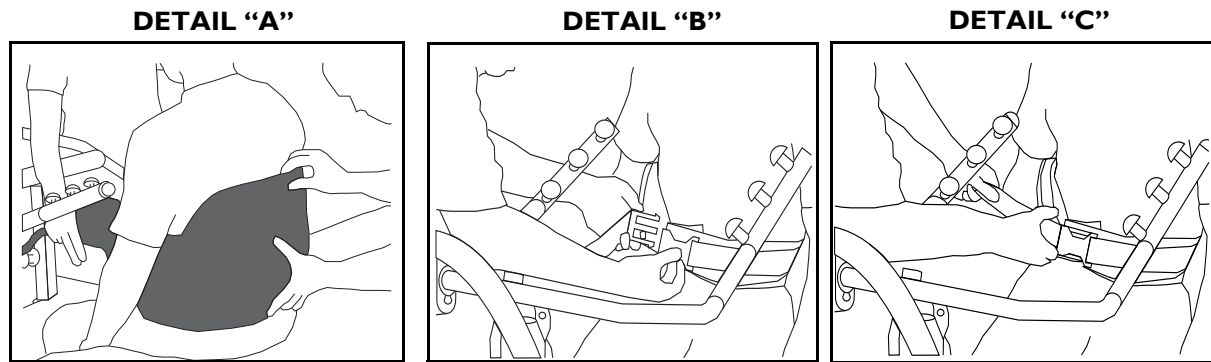

FIGURE 6.1 Positioning the Slings Around the Patient - Standing and Stand Assist Slings

Transport Sling or Transfer Sling

⚠ WARNING

DO NOT raise the patient to a full standing position while using the transport or transfer sling, otherwise injury can occur.

DO NOT use any kind of material (such as a plastic back incontinence pad or seating cushion) between the patient and sling material that may cause the patient to slide out of the sling during transferring.

Before lifting the patient, make sure the bottom edge of the transport or transfer sling is at the base of the spine and the patient's arms are outside the transport or transfer sling.

NOTE: For this procedure, refer to FIGURE 6.2 on page 20.

1. Position the transport/transfer sling behind the patient. Make sure the bottom edge of the sling is at the base of the spine. Refer to Detail "A".

NOTE: The labels on the transport/transfer sling should be up and facing away from the patient.

2. Lift up one of the patient's legs and position the thigh support under the leg. Refer to Detail "B".
3. Repeat STEP 2 for the opposite thigh support.
4. Pull the thigh support of the sling under each thigh of the patient until the thigh supports reach completely around the thighs of the patient.

NOTE: Make sure the sling fabric is smooth underneath the thighs of the patient.

5. Attach the transport/transfer sling to the stand up lift. Refer to Attaching the Sling to the Stand Up Lift on page 20.

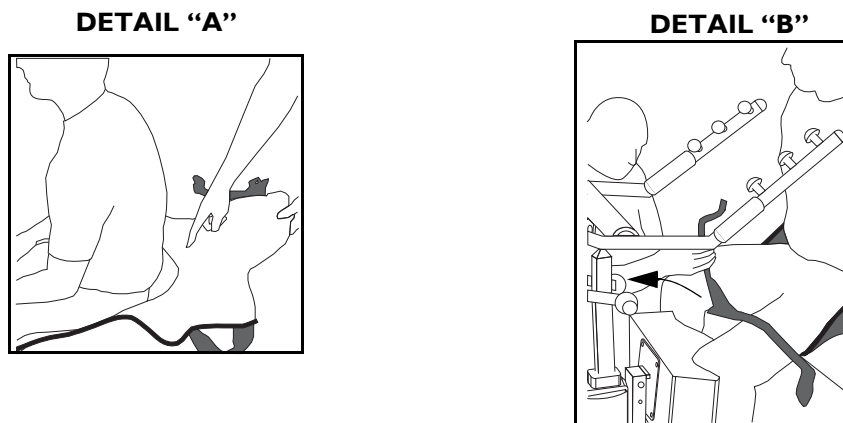

FIGURE 6.2 Positioning the Slings Around the Patient - Transport or Transfer Sling

Attaching the Sling to the Stand Up Lift

Standing Sling

NOTE: For this procedure, refer to FIGURE 6.3.

1. Determine the best attachment point for the sling on each lift arm. Use the following chart as a guideline to determine attachment point. Refer to Detail "A".

NOTE: The following chart is for reference ONLY.

ATTACHMENT POINT	PATIENT HEIGHT RANGE
Short	under 5 ft 6 in.
Medium	5 ft 6 in. to 5 ft 10 in.
Tall	over 5 ft 10 in.

⚠ WARNING

ALWAYS use the color coded strap on the standing sling closest to the patient while still maintaining patient stability and comfort.

Make sure the color coded strap sits flush against the attachment knob in Detail "B", otherwise injury or damage can result.

NOTE: The color coded straps can be used to place the patient in various positions. The colors make it easy to connect both sides of the sling equally.

2. From the outside of the stand up lift, attach the sling to the stand up lift at the attachment point determined in STEP 1. Refer to Detail "A".



FIGURE 6.3 Attaching the Slings to the Stand Up Lift - Standing Sling

3. Make sure of the following:

- The sling is wrapped around the outside of each lift arm.
- The closest color coded strap to the patient is used to maintain stability and comfort.
- Get-U-UP, Reliant 350 and Reliant 440 - The color coded strap sits flush against the attachment knob. Refer to Detail "B". Roze - The color coded strap is fully seated on the attachment hook. Refer to Detail "B".
- The same color coded strap is used on each side of the standing sling. Refer to Detail "C".
- The same attachment point is used on each lift arm.

NOTE: If necessary, adjust the attachment point of the transport sling to each lift arm.

4. Once a stable and comfortable position is found for the patient, mark the attachment points and color coded strap used in the patient file for future use.
5. Transfer the patient. Refer to Transferring the Patient in the Patient Lift Owner's Manual.

Transport Sling or Transfer Sling

NOTE: For this procedure, refer to FIGURE 6.4 and FIGURE 6.5 on page 23.

1. Determine the best attachment point for the sling on each lift arm. Use the following chart as a guideline to determine attachment point. Refer to Detail "A".

NOTE: The following chart is for reference ONLY.

⚠ WARNING

ALWAYS use the color coded strap on the sling closest to the patient while still maintaining patient stability and comfort.

Make sure the color coded strap sits flush against the attachment knob in Detail "A" of FIGURE 6.5 on page 23, otherwise injury or damage can result.

NOTE: The color coded straps can be used to place the patient in various positions. The colors make it easy to connect both sides of the sling equally.

2. Pull the thigh supports forward and attach to the lower attachment points just above the pivoting knee pad.
3. Attach the top portion of the sling to each lift arm at the attachment point determined in STEP 1.

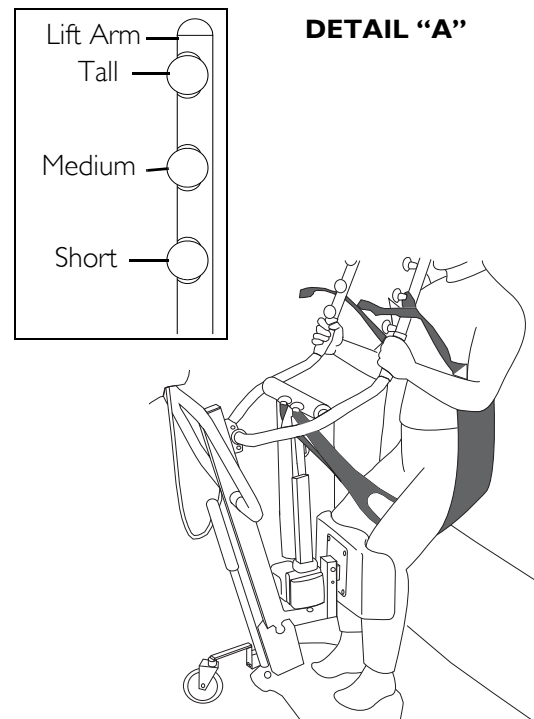

FIGURE 6.4 Attaching Slings to the Stand Up Lift - Transport Slings

4. Make sure of the following:

- The sling is wrapped around the outside of each lift arm.
- The closest color coded strap to the patient is used to maintain stability and comfort.
- The colored coded strap sits flush against the attachment knob.
- The same top color coded strap is used on each side of the sling.
- The same attachment point is used on each lift arm.
- The same bottom color coded strap is used on each side of the sling. Refer to Detail “B” of FIGURE 6.5.

NOTE: The top and bottom colored straps do not have to be the same.

NOTE: If necessary, adjust the attachment point of the sling to each lift arm.

5. Once a stable and comfortable position is found for the patient, mark the attachment points and color coded strap used in the patient file for future use.
6. Transfer patient. Refer to Transferring a Patient in the Stand Up Lift Owner's Manual.

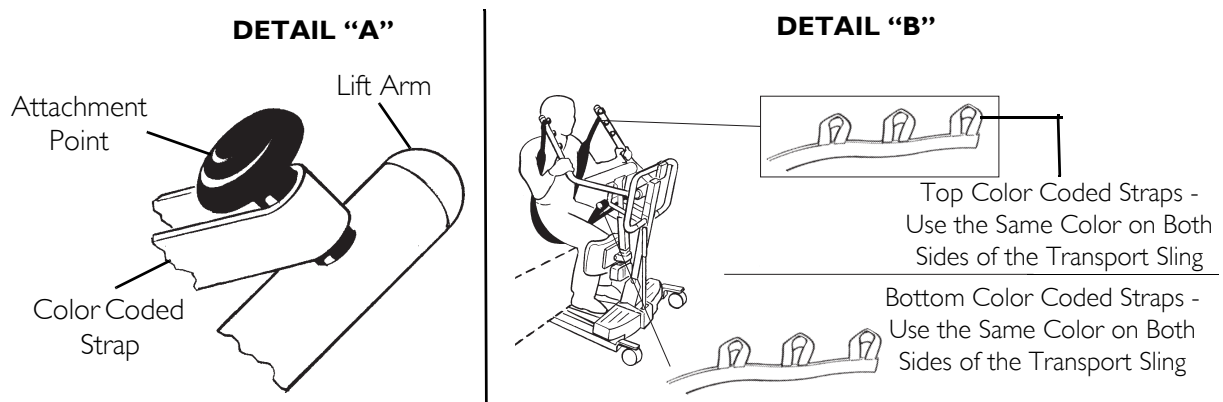

FIGURE 6.5 Attaching Slings to the Stand Up Lift - Transport or Transfer Slings

LIMITED WARRANTY

PLEASE NOTE: THE WARRANTY BELOW HAS BEEN DRAFTED TO COMPLY WITH FEDERAL LAW APPLICABLE TO PRODUCTS MANUFACTURED AFTER JULY 4, 1975.

This warranty is extended only to the original purchaser/user of our products.

This warranty gives you specific legal rights and you may also have other legal rights which vary from state to state.

Invacare warrants the products manufactured to be free from defects in materials and workmanship for a period of one year from the date of purchase. If within such warranty period any such product shall be proven to be defective, such product shall be repaired or replaced, at Invacare's option. This warranty does not include any labor or shipping charges incurred in replacement part installation or repair of any such product. Invacare's sole obligation and your exclusive remedy under this warranty shall be limited to such repair and/or replacement.

For warranty service, please contact the dealer from whom you purchased your Invacare product. In the event you do not receive satisfactory warranty service, please write directly to Invacare at the address on the back cover, provide dealer's name, address, date of purchase, indicate nature of the defect.

Invacare Corporation will issue a serialized return authorization. The defective unit or parts **MUST** be returned for warranty inspection using the serial number, when applicable as identification within 30 days of return authorization date. **DO NOT** return products to our factory without our prior consent. C.O.D. shipments will be refused; please prepay shipping charges.

LIMITATIONS AND EXCLUSIONS: THE FOREGOING WARRANTY SHALL NOT APPLY TO SERIAL NUMBERED PRODUCTS IF THE SERIAL NUMBER HAS BEEN REMOVED OR DEFACED, PRODUCTS SUBJECTED TO NEGLIGENCE, ACCIDENT, IMPROPER OPERATION, MAINTENANCE OR STORAGE, PRODUCTS MODIFIED WITHOUT INVACARE'S EXPRESS WRITTEN CONSENT (INCLUDING, BUT NOT LIMITED TO, MODIFICATION THROUGH THE USE OF UNAUTHORIZED PARTS OR ATTACHMENTS; PRODUCTS DAMAGED BY REASON OF REPAIRS MADE TO ANY COMPONENT WITHOUT THE SPECIFIC CONSENT OF INVACARE, OR TO A PRODUCT DAMAGED BY CIRCUMSTANCES BEYOND INVACARE'S CONTROL, AND SUCH EVALUATION WILL BE SOLELY DETERMINED BY INVACARE. THE WARRANTY SHALL NOT APPLY TO PROBLEMS ARISING FROM NORMAL WEAR OR FAILURE TO ADHERE TO THE INSTRUCTIONS IN THIS MANUAL.

THE FOREGOING WARRANTY IS EXCLUSIVE AND IN LIEU OF ANY OTHER EXPRESS WARRANTIES. IMPLIED WARRANTIES, IF ANY, INCLUDING THE IMPLIED WARRANTIES OF MERCHANTABILITY AND FITNESS FOR A PARTICULAR PURPOSE, SHALL NOT EXTEND BEYOND THE DURATION OF THE EXPRESSED WARRANTY PROVIDED HEREIN AND THE REMEDY FOR VIOLATIONS OF ANY IMPLIED WARRANTY SHALL BE LIMITED TO REPAIR OR REPLACEMENT OF THE DEFECTIVE PRODUCT PURSUANT TO THE TERMS CONTAINED HEREIN. INVACARE SHALL NOT BE LIABLE FOR ANY CONSEQUENTIAL OR INCIDENTAL DAMAGES WHATSOEVER.

SOME STATES DO NOT ALLOW EXCLUSION OR LIMITATION OF INCIDENTAL OR CONSEQUENTIAL DAMAGE, OR LIMITATION ON HOW LONG AN IMPLIED WARRANTY LASTS, SO THE ABOVE EXCLUSIONS AND LIMITATIONS MAY NOT APPLY TO YOU.

THIS WARRANTY SHALL BE EXTENDED TO COMPLY WITH STATE OR PROVINCIAL LAWS AND REQUIREMENTS.

Toiles de Lève-personne

DÉTAILLANT : Ce manuel doit être remis à l'utilisateur de ce produit.

UTILISATEUR : AVANT d'utiliser ce produit, lisez le manuel et conservez-le pour référence futur.

Pour de plus amples renseignements sur les produits, les pièces et les services d'Invacare, visitez le site Web www.invacare.com



Yes, you can.

⚠ MISE EN GARDE

IL NE FAUT PAS UTILISER CE PRODUIT OU N'IMPORTE QUEL AUTRE ÉQUIPEMENT OPTIONNEL DISPONIBLE SANS AVOIR AU PRÉALABLE LU ET COMPRIS CES INSTRUCTIONS ET AUTRES RENSEIGNEMENTS ADDITIONNELS CONTENANT DES INSTRUCTIONS TELS QUE LE MANUEL D'UTILISATEUR, LE MANUEL D'ENTRETIEN OU LES FEUILLETS D'INSTRUCTIONS FOURNIS AVEC CE PRODUIT OU DES ÉQUIPEMENTS OPTIONNELS. EN CAS D'INCAPACITÉ DE COMPRENDRE LES MISES EN GARDE, LES AVERTISSEMENTS ET LES DIRECTIVES, COMMUNIQUER AVEC UN PROFESSIONNEL DE LA SANTÉ, UN DISTRIBUTEUR OU UN TECHNICIEN QUALIFIÉ AVANT DE TENTER D'UTILISER CET ÉQUIPEMENT, SINON DES BLESSURES OU DES DOMMAGES POURRAIENT S'ENSUIVRE.

⚠ MISE EN GARDE S'APPLIQUANT AUX ACCESSOIRES

Les produits Invacare sont conçus et fabriqués expressément pour être utilisés avec les accessoires Invacare. Les accessoires conçus par d'autres fabricants n'ont pas été testés par Invacare et il n'est pas recommandé de les utiliser avec des produits Invacare.

REMARQUE: Des versions à jour de ce manuel se trouvent sur le site www.invacare.com.

TABLE DES MATIÈRES

REMARQUES SPÉCIALES	28
SECTION 1—RECOMMANDATIONS GÉNÉRALES	29
Utilisation de la Toile.....	29
Soin	30
SECTION 2—MODELES D'ELINGUES	31
Modèles d'élingues série standard et kits	31
Elingues du modèle en une pièce.....	31
SECTION 3—UTILISATION DE L'ELINGUE DU MODELE STANDARD	32
Introduction	32
Positionnement de l'élingue Modèle Standard.....	33
Comment attacher les chaînes ou les courroies à l'élingue Modèle Standard.....	34
Comment attacher l'élingue Modèle Standard au lève-patient.....	35
SECTION 4—UTILISATION DES ELINGUES EN UNE PIECE, INTEGRALES, CONFORT ET SERVICE INTENSIF	37
Positionnement de l'élingue	37
Comment attacher l'élingue modèle en une pièce au lève-patient.....	39
SECTION 5—UTILISATION DES ELINGUES DES MODELES AVEC JAMBES SEPARÉES, HAUTEUR UNIVERSELLE, ADAPTATION FACILE, TOILETTE, HAUTE TOILETTE ET HABILLAGE ET BERCEAU EN UNE PIECE	40
Introduction	40
Comment attacher l'élingue modèle en une pièce au lève-patient.....	42
Elingues qui utilisent la fixation berceau	42
SECTION 6—UTILISATION DES ELINGUES DES MODELES DEBOUT, ASSISTANCE DEBOUT, TRANSPORT ET TRANSFERT EN UNE PIECE ..	44
Positionnement des Toiles Autour du Patient.....	44
Toile station debout.....	44
Toile de Transport ou Toile de Transfert	45
Fixation des Toiles au Lève-personnes.....	46
Toile station debout.....	46
Toile de Transport ou Toile de Transfert	48
GARANTIE LIMITÉE	50

REMARQUES SPÉCIALES

Les mots indicateurs utilisés dans ce manuel s'appliquent aux risques ou aux pratiques dangereuses pouvant provoquer des blessures corporelles ou des dommages matériels. Consultez le tableau ci-dessous pour connaître la définition des mots indicateurs.

MOT INDICATEUR	SIGNIFICATION
DANGER	Danger indique l'imminence d'une situation dangereuse qui pourrait causer de graves blessures, voire la mort, si elle n'est pas évitée.
MISE EN GARDE	Mise en garde indique l'éventualité d'une situation dangereuse qui pourrait causer de graves blessures, voire la mort si elle n'est pas évitée.
AVERTISSEMENT	Avertissement indique l'éventualité d'une situation dangereuse qui pourrait causer des dommages matériels ou des blessures légères, voire les deux si elle n'est pas évitée..

AVIS

L'INFORMATION CONTENUE DANS CE DOCUMENT PEUT ÊTRE MODIFIÉE SANS PRÉAVIS.

SECTION I—RECOMMANDATIONS GÉNÉRALES

⚠ MISE EN GARDE

LA SECTION I – RECOMMANDATIONS GÉNÉRALES contient des renseignements importants sur le fonctionnement et l'utilisation sécuritaire de ce produit.

⚠ MISE EN GARDE

NE JAMAIS déplacer une personne installée dans une toile sur une distance. Le lève-personnes de Invacare ou la toile ne sont **PAS** des appareils de transport. Ils sont conçus pour transférer une personne d'une surface de repos à une autre (telle qu'un lit ou une chaise roulante). Dans le cas contraire, des blessures corporelles ou des dommages matériels pourraient s'ensuivre.

Vérifiez que toutes les pièces sont en bon état avant d'utiliser l'appareil. Si les pièces sont endommagées, NE PAS utiliser l'appareil. Veuillez contacter le revendeur pour la marche à suivre.

NE JAMAIS essayer de transférer un patient sans l'accord de son médecin, infirmier ou préposé. Lire attentivement les instructions contenues dans le manuel d'utilisateur, observez une équipe d'experts lors des procédures de levage et ensuite effectuez toute la procédure plusieurs fois sous supervision avec un individu en bonne santé jouant le rôle du patient.

Même si Invacare recommande que deux préposés soient présents pour toute préparation au soulèvement et pour les procédures de transfert du patient, notre équipement peut être correctement manipulé par un seul préposé. L'utilisation d'un seul préposé est basée sur l'évaluation du professionnel de la santé au cas par cas. Des côtés de lits peuvent être utilisés pour minimiser les mouvements pendant le positionnement de la toile.

TOUJOURS garder les mains et les doigts à l'écart des pièces amovibles pour éviter les blessures.

NE JAMAIS dépasser le poids maximum autorisé. Les poids varient entre 350 à 600 lb selon le type de lève-personnes. Pour les limites de poids maximal, consulter la sections Paramètres généraux des produits dans le manuel d'utilisateur de l'appareil ou contactez le service à la clientèle.

Les toiles Invacare sont conçues spécifiquement pour être utilisées avec les lève-personnes Invacare. Pour des raisons de sécurité, NE JAMAIS utiliser les toiles ou appareils avec ceux des autres fabricants.

Utilisation de la Toile

Utilisez une toile approuvée par Invacare qui est recommandée par le médecin, l'infirmier ou le préposé du patient pour sa propre sécurité et confort durant la levée.

Toiles Station Debout - Les personnes qui utilisent la toile station debout DOIVENT pouvoir soutenir presque tout leur poids sinon ils pourraient se blesser. Avant de soulever le patient, assurez-vous que le bord inférieur de la toile est placé au bas du dos du patient et que les bras du patient sont à l'extérieur de la toile. La ceinture DOIT être serrée mais le patient doit être à l'aise, sinon, il pourrait glisser hors de la ceinture pendant le transfert et encourrir des blessures.

Toiles de Transport - Avant de soulever le patient, assurez-vous que le bord inférieur de la toile est placé au bas de la colonnes vertébrale du patient et que les bras du patient sont à l'extérieur de la toile. NE PAS soulever le patient dans une position complètement à la verticale lors de l'utilisation de la toile de transport. Ceci pourrait causer des blessures.

Le lève-personne Jasmine peut être utilisé avec la barre pivotante standard ou l'attache facultative du berceau. L'attache basculante du berceau permet à un seul préposé de placer plus facilement le patient bien assis en position verticale.

N'UTILISEZ PAS quelconque type de culotte d'incontinence en plastique ou un coussin de siège entre le patient et le tissu de la toile qui risque de faire glisser le patient hors de la toile pendant le transfert.

Après chaque lessive (selon les instructions sur l'étiquette de la toile), inspectez les toiles pour vous assurer qu'il n'y ait pas d'usure, de déchirures ou de décousures.

Des toiles javélisées, déchirées, coupées, effilochées ou brisées ne sont pas sécuritaires et peuvent causer des blessures. Jetez-les IMMÉDIATEMENT.

NE modifiez PAS les toiles.

En fixant les toiles au lève-personne à l'aide des courroies à code-couleur, la courroie la plus courte DOIT être située à l'arrière du patient pour le soutenir. L'utilisation de la section longue procure peu ou pas de soutien au dos du patient. Les boucles de la toile à code-couleur peuvent être utilisées pour installer le patient dans diverses positions. Les couleurs facilitent la fixation égale de la toile sur les deux côtés. Assurez-vous que la tête du patient soit bien soutenue pendant le soulèvement.

Soin

REMARQUE: Le lessivage doit toujours se faire avec des couleurs foncées. La toile doit être lavée régulièrement dans de l'eau dont la température ne doit pas excéder 180°F (82°C). NE PAS javéliser. Faites sécher à l'air ou à température très basse. Consultez les instructions de lessivage qui se trouvent sur l'étiquette.

⚠ MISE EN GARDE

Après chaque lessivage (selon les instructions de lessivage qui se trouvent sur l'étiquette), inspectez les toiles pour voir s'il n'y a pas de signes d'usure, de déchirures ou d'affaiblissement au niveau des coutures.

Des toiles javélisées, déchirées, coupées, effilochées ou brisées ne sont plus sécuritaires et peuvent causer des blessures. Les jeter IMMÉDIATEMENT.

SECTION 2—MODELES D'ELINGUES

Modèles d'élingues série standard et kits

Les élingues d'Invacare de la série standard sont conçues spécifiquement pour utilisation avec les lèves-patients 9805/9805P. L'élingue du modèle standard se monte sur le lève-patient soit avec des courroies réglables, soit avec des chaînes (interchangeables).

DESCRIPTION DES ELINGUES SERIE STANDARD	A N'UTILISER QU'AVEC . . .
Elingue polyester	Lèves-patients 9805/9805P
Elingue polyester avec ouverture d'aisance	
Elingue de maille polyester	
Elingue de maille polyester avec ouverture d'aisance	
Kit courroies	
Kit chaînes	

Elingues du modèle en une pièce

L'élingue Invacare en une pièce s'attache au lève-patient avec des boucles d'élingues à code couleur qui présentent une manière facile de mettre le patient en position. Ces modèles d'élingue en une pièce ne demande pas de kit de chaîne ou de courroies supplémentaire.

DESCRIPTION DES ELINGUES TISSUS EN UNE PIECE	A N'UTILISER QU'AVEC . . .
Elingue intégrale avec ou sans ouverture d'aisance	Lèves-patients Jasmine, Reliant 450, Reliant 600, et 9805 (sur les grands crochets de la barre pivotante)
Elingue confort avec ou sans ouverture d'aisance	
Elingue avec séparation des jambes	
Elingue haute universelle	
Elingue à adaptation facile	
Elingue pour toilette	
Elingue haute pour toilette et habillage	Lèves-patients Reliant 450, Reliant 600 et Jasmine
Elingue service intensif avec ou sans ouverture d'aisance	
Elingue berceau	Lève-patient Jasmine équipé de l'attache berceau optionnelle
Elingue debout	Lèves-patients Reliant 350, Reliant 440, Get-U-Up et Roze
Elingue d'assistance tenue debout	
Elingue de transport	
Elingue de transfert	

SECTION 3—UTILISATION DE L'ÉLINGUE DU MODELE STANDARD

Introduction

La quincaillerie utilisée avec la toile standard comprend quatre barres de soutien en métal. Les barres de soutien s'insèrent dans des poches au bord du tissu. La poche qui contiendra la barre en métal contient une ouverture au centre. La poche est cousue à une extrémité et l'autre extrémité est ouverte et a une courroie.

Soins

Enlevez les quatre barres supports métalliques avant de lessiver l'élingue du modèle Standard. Les barres supports métalliques DOIVENT être remises en place avant d'utiliser l'élingue pour lever un patient.

Enlèvement/Installation des barres supports métalliques dans l'élingue du modèle Standard

REMARQUE: Pour enlever la barre support métallique, suivez cette procédure en sens inverse.

REMARQUE: Pour cette procédure, seréférer à la FIGURE 3.1.

1. Pour insérer la barre de soutien en métal, tirez sur la courroie pour permettre à la barre de passer à travers l'ouverture dans la poche de la toile. Veuillez consulter le Détail « A ».
2. Poussez la barre de soutien en métal à travers jusqu'à ce qu'on voit les trous de montage à travers l'ouverture du centre de la poche de la toile. Veuillez consulter le Détail « B » and « C ».
3. Une fois que le côté opposé de la barre est à l'intérieur de la poche cousue, poussez la toile sur la barre de soutien en métal pour l'empêcher de ressortir. Veuillez consulter le Détail « D ».

REMARQUE: Le trou de la barre en métal doit se trouver au centre de l'ouverture de la poche.

Barres de Soutien en Métal Avec des Ouvertures Pour les Chaînes ou Les Courroies

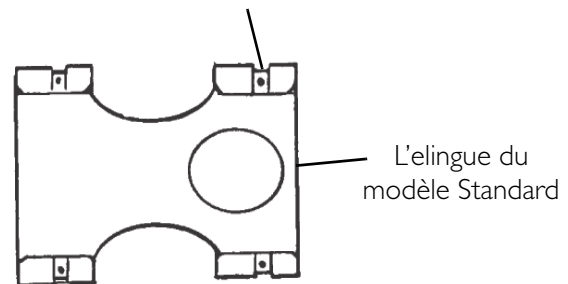

DÉTAIL « A »



DÉTAIL « B »

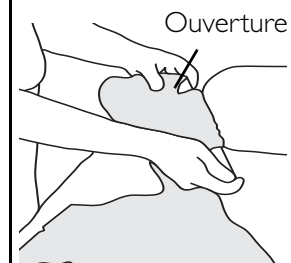

DÉTAIL « C »



DÉTAIL « D »

Toile Au-dessus de la Barre de Soutien en Métal

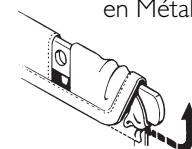

FIGURE 3.1 Enlèvement/Installation des barres supports métalliques dans l'élingue du modèle Standard

Positionnement de l'élingue Modèle Standard

REMARQUE: Pour cette procédure, se référer à la FIGURE 3.2.

REMARQUE: Utilisez la méthode suivante pour facilement déplacer le patient et éviter de vous fatiguer.

1. Avec un préposé de chaque côté du lit et contre le matelas, le préposé du côté droit du lit soulevera le genou gauche du patient et posera sa main gauche sur le genou soulevé et sa main droite sous l'épaule gauche du patient, poussez légèrement sur le genou pour aider à remonter légèrement l'épaule et le patient va facilement se mettre sur le côté. Veuillez consulter le Détail « A ».
2. Placez l'élingue Modèle Standard sur le matelas.

REMARQUE: Le bord supérieur de la section du dos doit être positionné légèrement plus haut que le niveau des aisselles et le bord inférieur de la section du siège doit être positionné quelques pouces au-dessus de l'arrière du genou du patient. Veuillez consulter le Détail « A ».

3. Retourner le patient sur le dos.
4. Tirez la bride à travers le matelas jusqu'à ce que lisse.

REMARQUE: Le patient devrait se trouver à peu près au centre de l'élingue. Voir détail « B ».

REMARQUE: L'élingue est maintenant prête à être attachée à la chaîne ou à la courroie. Refer to Comment attacher les chaînes ou les courroies à l'élingue Modèle Standard on page 34.

DÉTAIL « A »



DÉTAIL « B »



FIGURE 3.2 Positionnement de l'élingue Modèle Standard

Comment attacher les chaînes ou les courroies à l'élingue Modèle Standard

REMARQUE: Pour cette procédure, se référer à la FIGURE 3.3.

REMARQUE: Chaque toile fonctionnera soit avec une paire de chaînes assemblées ou une paire de courroies assemblées.

NUMÉROS DU MODÈLE	DESCRIPTION
9070	Trousse de courroie
9071	Trousse de chaîne

AVERTISSEMENT

Lors de l'utilisation des chaînes ou des courroies pour fixation de la toile au lève-patient, la section la plus courte des deux sections des chaînes ou des courroies DOIT être attachée à la section arrière de la toile. Si vous utilisez la section longue, il n'y aura pas ou très peu de soutien pour le dos du patient.

1. Avec le patient sur le dos et positionné correctement dans la toile, étendre les courroies ou chaînes sur le lit à côté de la toile. Veuillez consulter le Détail « A ».
2. La section courte de la chaîne ou de la courroie doit être placée en parallèle par rapport au dos du patient. Ceci positionnera la section la plus longue de la chaîne ou de la courroie de la taille à la mi-section de la cuisse.
3. Les crochets en « S » aux extrémités des chaînes ou des courroies sont insérés dans la barre de soutien en métal de la toile.
4. Le crochet en « S » DOIT être inséré à travers le trou de la barre de soutien avec l'extrémité ouverte ne faisant pas face au patient. Veuillez consulter le Détail « C ».
5. Positionnez le lève-pesonne pour utilisation. Référez-vous à attacher la bride standard de modèle à l'ascenseur patient à la page 11.

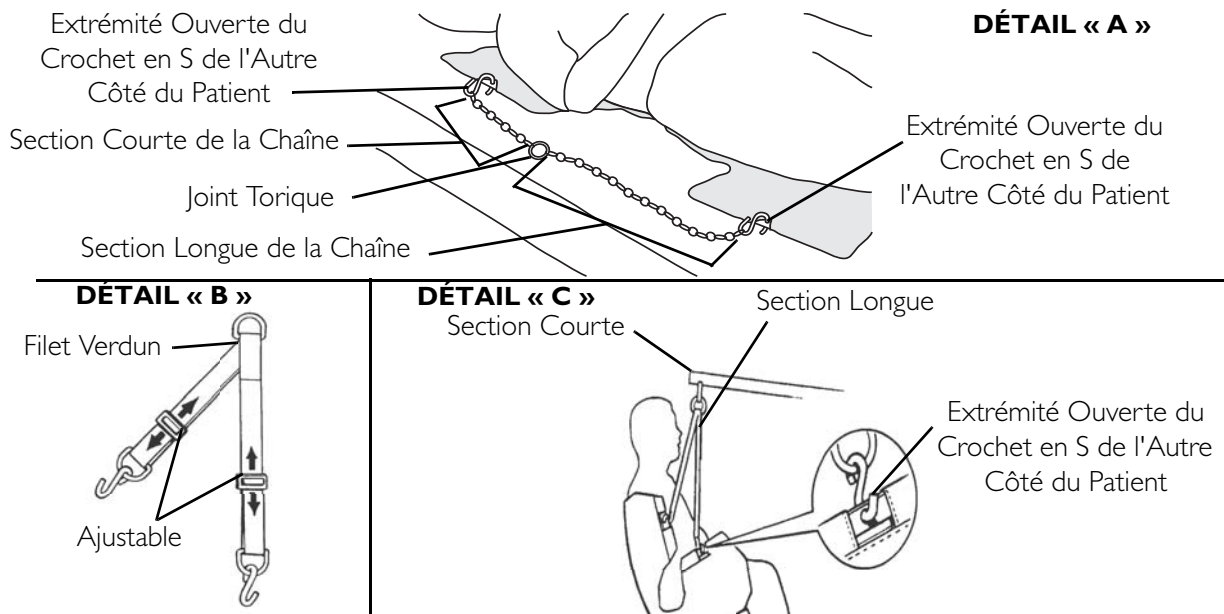

FIGURE 3.3 Comment attacher les chaînes ou les courroies à l'élingue Modèle Standard

Comment attacher l'élingue Modèle Standard au lève-patient

REMARQUE: Pour cette procédure, se référer à la FIGURE 3.4.

1. Le filet Verdun (bande) ou le joint torique (chaîne) est l'endroit recommandé pour la fixation du support pivotant, cependant, en modifiant les différents liens et en ajustant la courroie, vous pouvez positionner le patient dans une position plus à la verticale ou plus inclinée.

⚠ MISE EN GARDE

Lors des modifications de la longueur, NE JAMAIS déconnecter les joints toriques des chaînes du support pivotant. Places LES DEUX joints toriques et le lien additionnel de la chaîne sur les crochets du support pivotant.

NOTE: Les courroies peuvent tout simplement être ajustées pour avoir le même résultat.

2. Quand la toile est placée sous le patient et que les barres de soutien sont en place, vous êtes maintenant prêt de mettre l'appareil en position pour y fixer le matériel de la toile au support pivotant.
3. Consultez Comment lever le patient dans le manuel du Lève-patient.

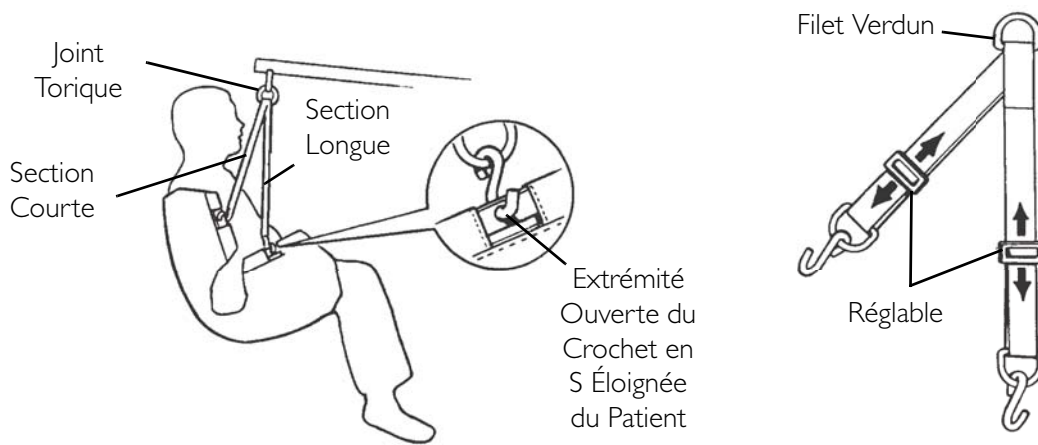

FIGURE 3.4 Comment attacher l'elingue Modèle Standard au lève-patient

SECTION 4—UTILISATION DES ÉLINGUES EN UNE PIÈCE, INTÉGRALES, CONFORT ET SERVICE INTENSIF

Positionnement de l'élingue

REMARQUE: Pour cette procédure, se référer à la FIGURE 4.1 and FIGURE 4.2 on page 38.

REMARQUE: Utilisez la méthode suivante pour facilement déplacer le patient et éviter de vous fatiguer.

1. Positionnez le patient au centre du lit, couché sur le dos.
2. Pliez la toile en deux (dans le sens de la longueur) et placez la toile à côté du patient. Veuillez consulter le Détail « A ».

REMARQUE: L'extrémité fermée ou l'ouverture périnéale de la toile avec la poignée de positionnement doivent faire face au patient lorsqu'elles sont pliées.

REMARQUE: Le bord supérieur du tissu de la toile doit se trouver légèrement au-dessus du niveau de la tête du patient. Le côté inférieur du tissu de la toile doit se trouver à quelques pouces de l'arrière du genou du patient.

3. Lorsqu'un des deux préposé tient le patient, le second doit pousser la toile repliée sous le patient sans le retourner. Veuillez consulter le Détail « B ».

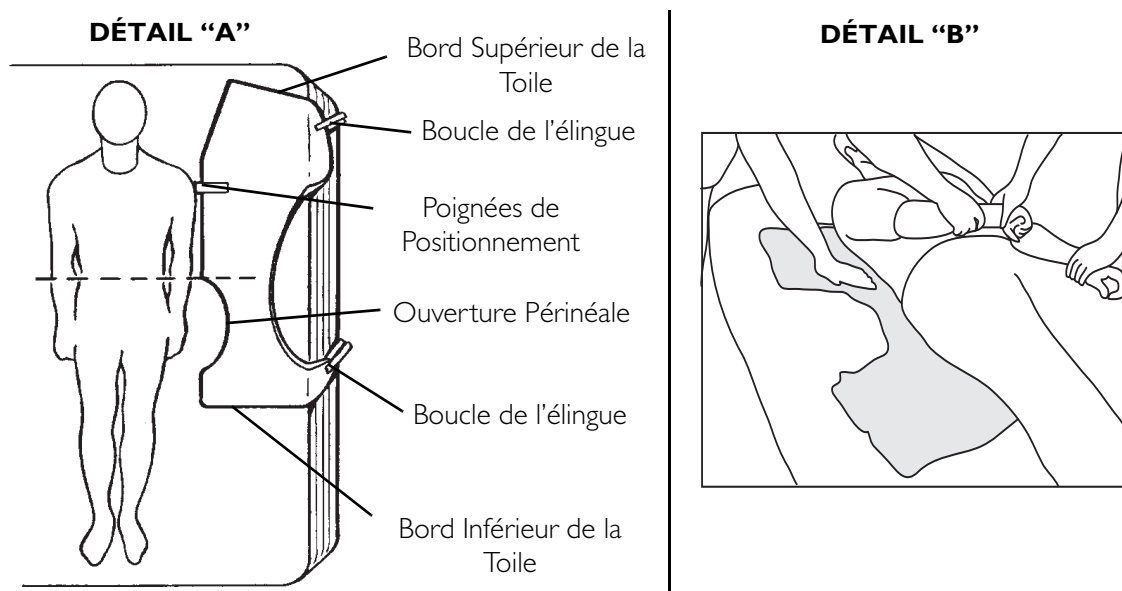

FIGURE 4.1 Positionnement de l'élingue

4. Avec un préposé de chaque côté du lit et contre le matelas, le préposé du côté gauche du lit va positionner sa main droite sur le genou soulevé et sa main gauche sous l'épaule droite du patient, pousser légèrement sur le genou et assister avec un léger soulèvement de l'épaule. Le patient va se retourner facilement sur le côté. Veuillez consulter le Détail « A ».
5. Avec le patient sur le côté, poussez les tissus du siège et du dos doucement sous celui-ci. Veuillez consulter le Détail « B ».

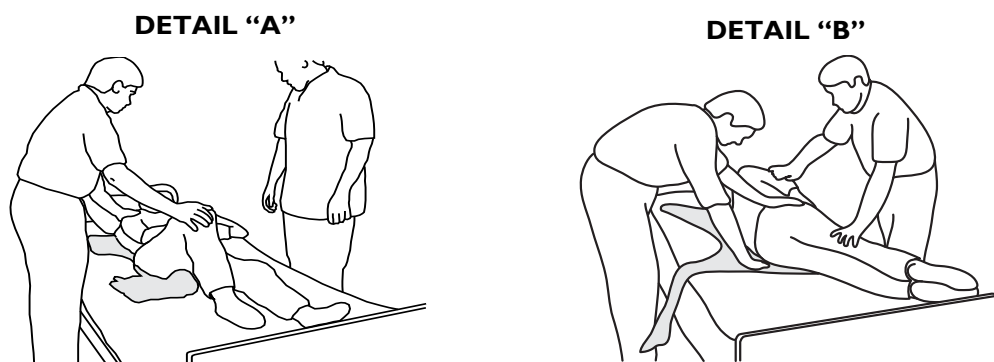

FIGURE 4.2 Retourner le Patient sur le Côté

REMARQUE: La tête du patient doit être positionnée dans le repose-tête juste en dessous du bord supérieur pour un confort maximal et le bord inférieur de la section du siège positionné quelques pouces au-dessus de l'arrière des genoux du patient.

6. Retourner le patient sur le côté.

REMARQUE: Les préposés vont inverser leur rôles.

7. Une fois le patient remis sur son dos, vous devez retourner le patient sur le côté droit (faisant face à l'assistant sur la gauche).
8. Avec un préposé de chaque côté du lit et contre le matelas, le préposé du côté droit du lit va positionner sa main gauche sur le genou gauche soulevé et sa main droite sous l'épaule droite du patient, poussez légèrement sur le genou pour aider à remonter légèrement l'épaule et le patient va facilement se mettre sur le côté. Veuillez consulter le Détail « A ».
9. Tirez sur les tissus du siège et du dos sur le matelas pour qu'il n'y ait pas de plis.
10. Retournez le patient sur son dos, il doit être positionné presque au centre de la toile.
11. Positionnez le lève-personnes pour utilisation. Consultez Comment attacher l'élingue modèle en une pièce au lève-patient on page 39.

Comment attacher l'élingue modèle en une pièce au lève-patient

REMARQUE: Pour cette procédure, se référer à la FIGURE 4.3.

1. Placez les courroies de la toile sur les crochets du support pivotant Faites correspondre les couleurs de chaque côté de la toile pour un soulèvement à niveau du patient.

AVERTISSEMENT

Lors de la fixation de la toile au lève-personne, la courroie la moins longue **DOIT** se trouver à l'arrière du patient pour le soutien. L'utilisation de la section longue procurera très peu ou pas de soutien du tout au dos du patient. Les boucles de la toile ont des codes couleurs qui peuvent être utilisées pour positionner le patient dans diverses positions. Avec les couleurs, il devient facile de placer les deux côtés de la toile au même niveau. Assurez-vous que la tête du patient est bien soutenue pendant le fonctionnement.

2. Consultez [Comment lever le patient](#) dans le manuel du Lève-patient.

REMARQUE: Les supports pivotant des lève-personne Invacare contiennent trois points d'ancrage par côté. Le point d'ancrage du milieu est **SEULEMENT** utilisé pour les Toiles qui contiennent trois jeux de courroies par côté ou les Toiles qui utilisent des chaînes ou des courroies ajustables.

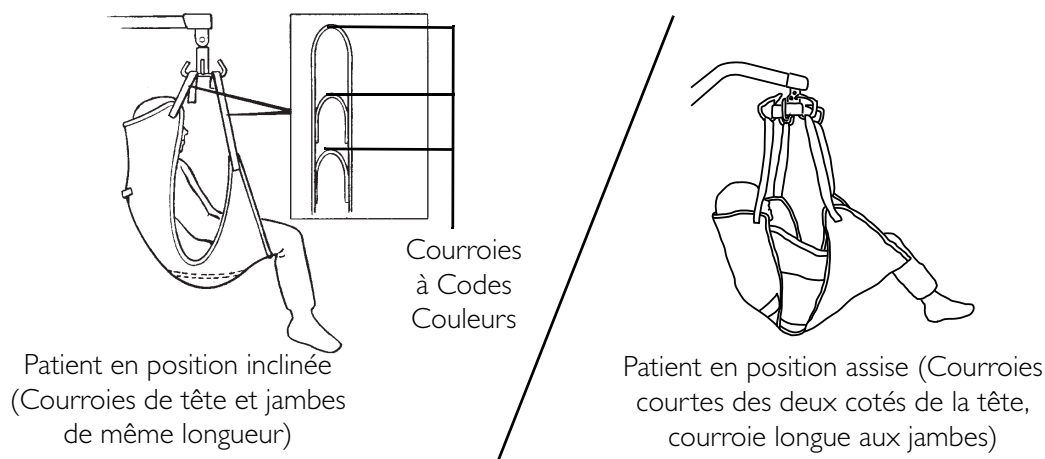

FIGURE 4.3 Comment attacher l'élingue modèle en une pièce au lève-patient

SECTION 5—UTILISATION DES ELINGUES DES MODELES AVEC JAMBES SEPARÉES, HAUTEUR UNIVERSELLE, ADAPTATION FACILE, TOILETTE, HAUTE TOILETTE ET HABILLAGE ET BERCEAU EN UNE PIECE

Introduction

Les élingues des modèles avec Jambes séparées, Hauteur universelle, Adaptation facile, Toilette, Haute toilette et habillage et en Berceau peuvent être utilisées pour des patients pour lesquels l'enlèvement de l'élingue pourrait s'avérer plus difficile. Le point de support va depuis la partie supérieure du dos jusqu'au dessous des cuisses. Ces élingues peuvent être mises en place avec le patient assis ou couché.

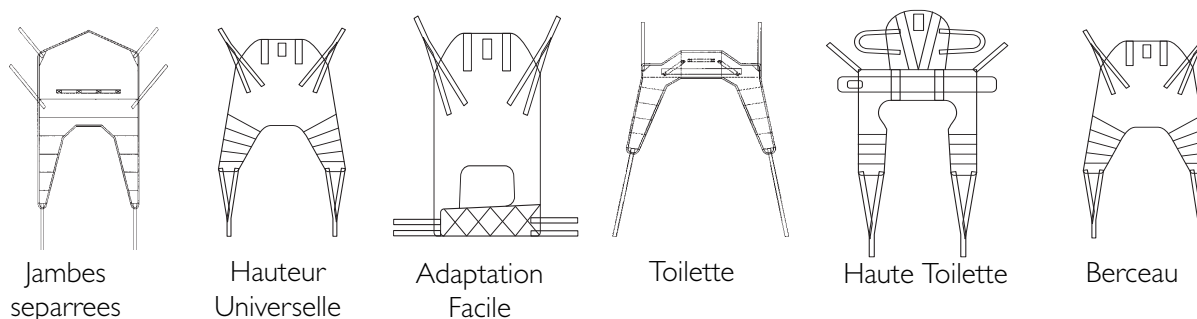

FIGURE 5.1 Modèles des élingues

Positionnement de l'élingue

REMARQUE: Pour cette procédure, se référer à la FIGURE 5.2 et FIGURE 5.3.

REMARQUE: Utilisez la méthode suivante pour facilement déplacer le patient et éviter de vous fatiguer.

⚠ MISE EN GARDE

Si le patient se trouve dans une chaise roulante, verrouillez les freins de celle-ci pour l'empêcher d'avancer ou de reculer.

1. Verrouillez les verrous des deux roues arrières de la chaise d'invalidé.

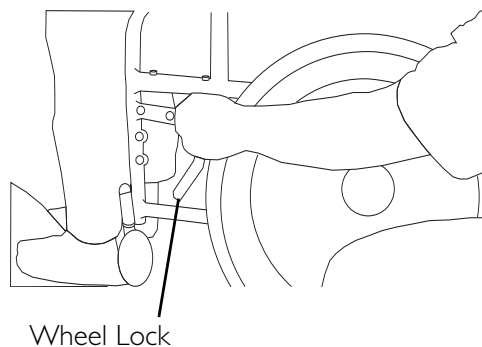

FIGURE 5.2 Blocage de roue

2. Quand le patient est assis dans la chaise roulante et que les préposés se sont placés à l'avant et à l'arrière de celle-ci, demandez au patient de se pencher vers l'avant. Veuillez consulter le Détail « A ».

REMARQUE: Le préposé placé à l'avant supportera le poids du patient.

3. Placez la toile croisée derrière le patient (avec « la poignée » sur le côté externe) et ramenez les bords rabattables le long des jambes du patient. Veuillez consulter le Détail « B ».

REMARQUE: Les toiles à ouverture périnéale sont dotées d'une ceinture à la taille qui aide au maintien en place de la toile durant le positionnement.

REMARQUE: Pour les élingues Jambes séparées, Hauteur universelle, Adaptation facile, Haute toilette et habillage et en Berceau: L'arrière de la toile doit être parallèle aux avant bras du patient et entre le haut de la tête du patient et le bas de la colonne vertébrale.

REMARQUE: Pour l'élingue pour Toilette: L'arrière de la toile doit être parallèle aux avant bras du patient et entre le haut du milieu du dos du patient et le bas de la colonne vertébrale.

4. Quand l'arrière de la toile est bien positionnée, faites glisser le bas de la section arrière du siège.
5. Demandez au patient de se pencher vers l'arrière et le préposé qui se trouve à l'arrière doit supporter le poids du patient.
6. Soulevez les jambes du patient (une à la fois) et enfoncez la main sous la jambe du patient pour atteindre le bord avant de la toile et la tirer jusqu'à ce qu'elle soit derrière les genoux du patient (environ 3 pouces). L'arrière de la toile doit rester en position. Veuillez consulter les Détails « C » et « F ».

REMARQUE: Les courroies peuvent être autour, croisées entre ou en-dessous des jambes du patient. Veuillez consulter le Détail « G ».

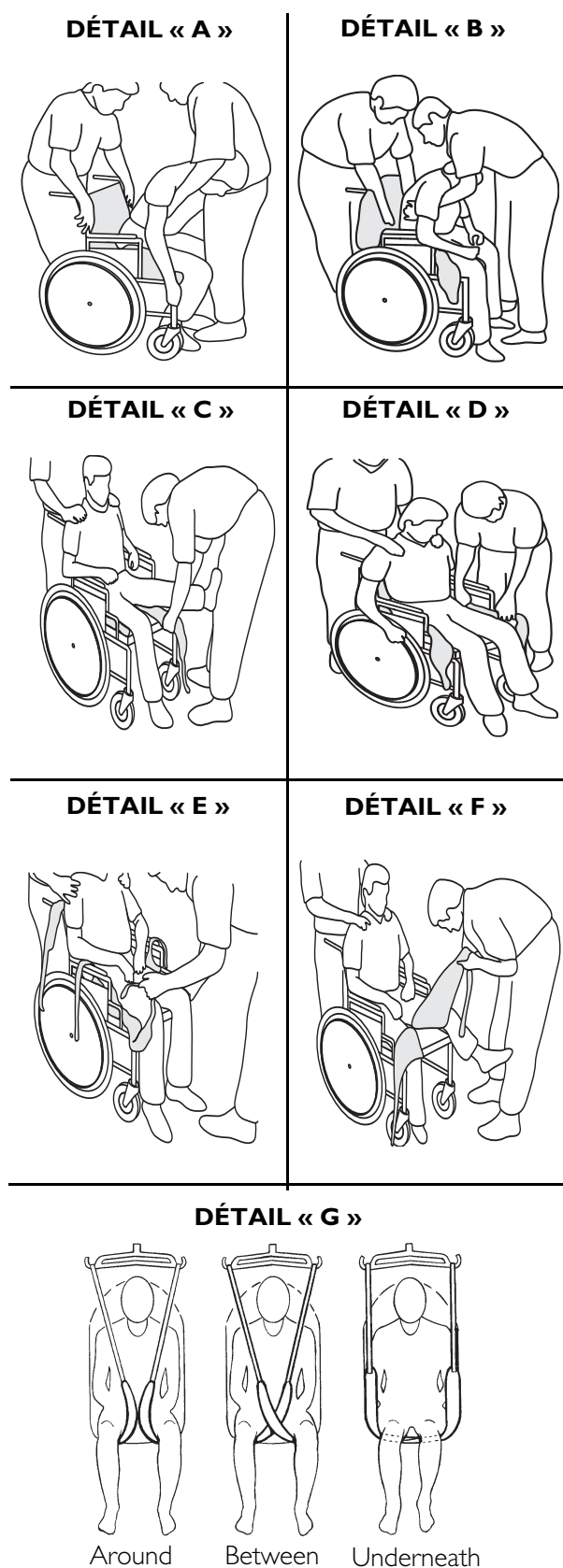

FIGURE 5.3 Positionnement de l'élingue

Comment attacher l'élingue modèle en une pièce au lève-patient

NOTE: Pour cette procédure, se référer à la FIGURE 5.4.

1. Placez les courroies de la toile sur les crochets du support pivotant. Faites correspondre les couleurs de chaque côté de la toile pour un soulèvement à niveau du patient.

AVERTISSEMENT

Lors de la fixation de la toile au lève-personne, la courroie la moins longue **DOIT** se trouver à l'arrière du patient pour le soutien. L'utilisation de la section longue procurera très peu ou pas de soutien du tout au dos du patient. Les boucles de la toile ont des codes couleurs qui peuvent être utilisées pour positionner le patient dans diverses positions. Avec les couleurs, il devient facile de placer les deux côtés de la toile au même niveau. Assurez-vous que la tête du patient est bien soutenue pendant le fonctionnement.

2. Consultez [Comment lever le patient](#) dans le manuel du Lève-patient.

REMARQUE: Les supports pivotant des lève-personne Invacare contiennent trois points d'ancrage par côté. Le point d'ancrage du milieu est **SEULEMENT** utilisé pour les Toiles qui contiennent trois jeux de courroies par côté ou les Toiles qui utilisent des chaînes ou des courroies ajustables.

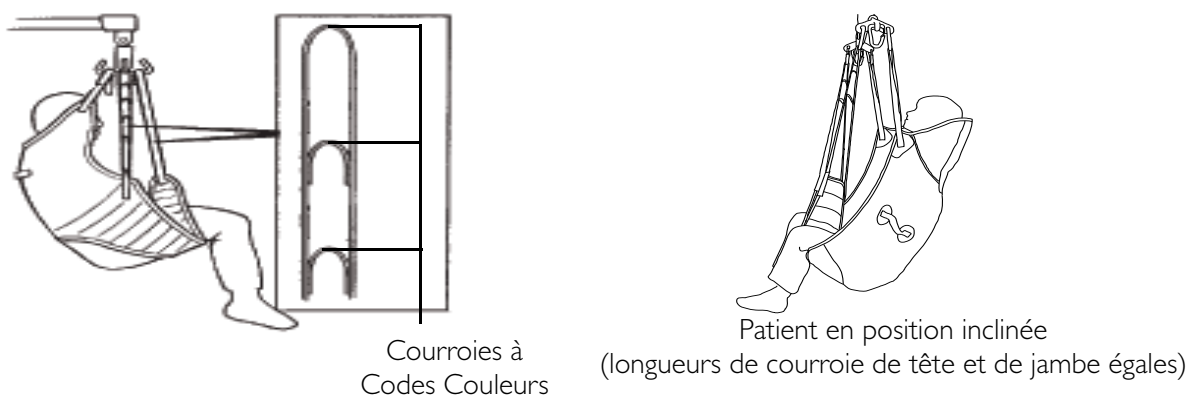

FIGURE 5.4 Attaching the One-Piece Style Sling to the Patient Lift

Elingues qui utilisent la fixation berceau

L'èlingue berceau a quatre courroies qui s'attachent à des broches sur la fixation Berceau. Veuillez consulter FIGURE 5.5.

Les deux points d'ancrage de l'attache de la toile sur la poignée
(un seul point d'ancrage figure à l'illustration)

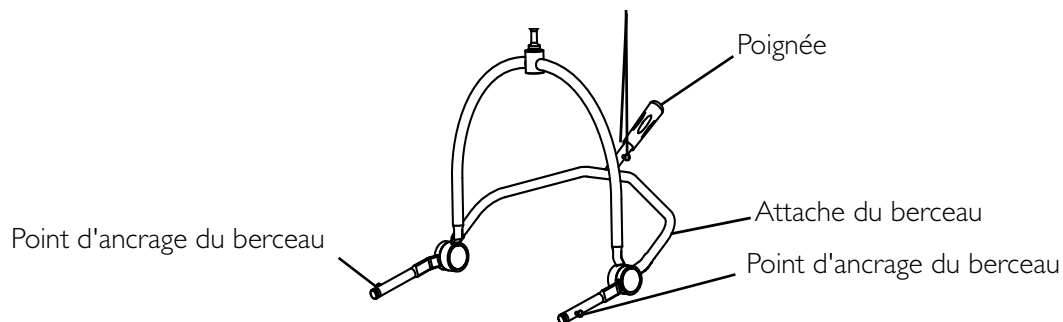

FIGURE 5.5 Elingues qui utilisent la fixation berceau

SECTION 6—UTILISATION DES ELINGUES DES MODELES DEBOUT, ASSISTANCE DEBOUT, TRANSPORT ET TRANSFERT EN UNE PIECE

Positionnement des Toiles Autour du Patient

Toile station debout

⚠ MISE EN GARDE

Les individus qui utilisent la toile station debout **DOIVENT** pouvoir soutenir presque tout leur poids sinon ils pourraient se blesser.

NE PAS utiliser la toile station debout avec le lève-personnes comme dispositif de transport. Il est conçu pour transporter une personne d'une surface de repos à une autre (par exemple, d'un lit à une chaise roulante). Il n'est pas recommandé de déplacer une personne avec la toile station debout avec le lève-personnes quelle qu'en soit la distance.

NE PAS utiliser de matériaux, tels que une couche d'incontinence en plastique ou un coussin) entre le patient et le matériel de la toile ce qui pourrait faire glisser le patient hors de la toile pendant le transfert.

Avant de soulever le patient, assurez-vous que le bord inférieur de la toile station debout est placé au bas du dos du patient et que les bras du patient sont à l'extérieur de la toile station debout.

REMARQUE: Pour cette procédure, se référer à la FIGURE 6.1.

1. Placez la toile station debout autour du torse du patient, juste en dessous des omoplates et sous les bras. Veuillez consulter le Détail « A ».

REMARQUE: Assurez-vous que le bord inférieur de la toile est au bas du dos du patient et que les bras du patient se trouvent à l'extérieur de la toile station debout.

REMARQUE: La ceinture doit être du côté du patient et les étiquettes en bas de la toile station debout.

2. Attachez la toile station debout au patient en attachant la ceinture. Veuillez consulter le Détail « B ».

⚠ MISE EN GARDE

La ceinture DOIT être serrée mais le patient doit être à l'aise, sinon, il pourrait glisser hors de la ceinture pendant le transfert et causer des blessures.

3. Ajustez la ceinture pour qu'elle soit serrée, mais confortable. Veuillez consulter le Détail « C ».

4. Fixez la toile station debout à l'appareil station debout. Refer to Detail "C".
5. Attach the standing sling to the stand up lift. Refer to Fixation des Toiles au Lève-personnes on page 46.

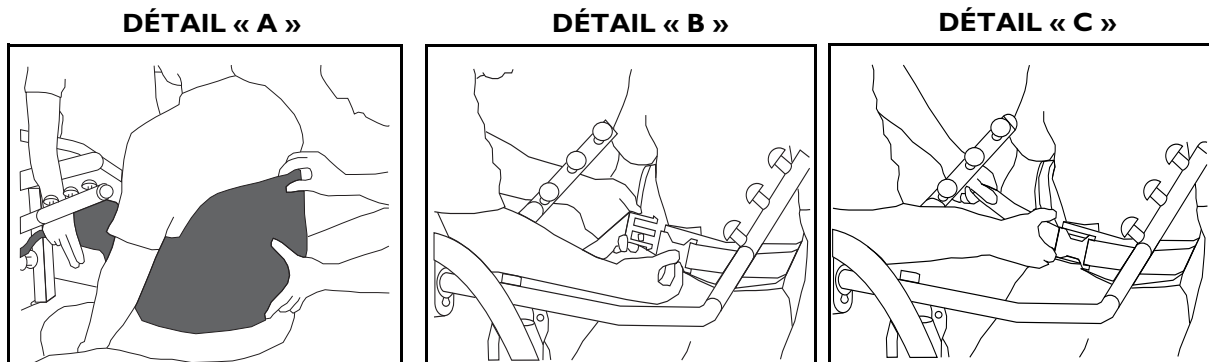

FIGURE 6.1 Plaçant les toiles autour du patient - toiles d'aide de se tenir et de stand

Toile de Transport ou Toile de Transfer

⚠ MISE EN GARDE

NE PAS soulever le patient dans une position totalement à la verticale lors de l'utilisation de la toile de transport. Ceci pourrait causer des blessures.

NE PAS utiliser de matériaux, tels que une couche d'incontinence en plastique ou un coussin) entre le patient et le matériel de la toile ce qui pourrait faire glisser le patient hors de la toile pendant le transfert.

Avant de soulever le patient, assurez-vous que le bord inférieur de la toile station debout est placé au bas de la colonne vertébrale du patient et que les bras du patient sont à l'extérieur de la toile station debout.

REMARQUE: Pour cette procédure, se référer à la FIGURE 6.2.

1. Placez la toile de transport à l'arrière du patient. Assurez-vous que le bord inférieur de la toile est au bas de la colonne vertébrale du patient. Veuillez consulter le Détail « A ».

REMARQUE: Les étiquettes sur la toile de transport doivent faire face vers le haut et de l'autre côté du patient.

2. Soulevez une des jambes du patient et placez le support des jambes sous la jambe. Veuillez consulter le Détail « B ».
3. Refarie l'ÉTAPE 2 pour l'autre support de jambe.
4. Tirez le support des jambes de la toile de transport sous chaque jambe du patient jusqu'à ce que le support se place complètement autour de la jambe du patient.

REMARQUE: Asurez-vous que le tissu de la toile de transport soit lisse sous les jambes du patient.

5. Fixez la toile de transport au lève-personnes. Refer to Fixation des Toiles au Lève-personnes on page 46.

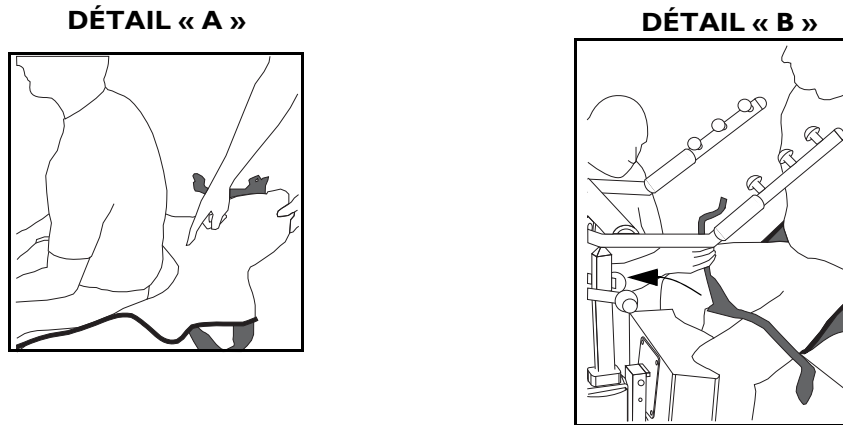

FIGURE 6.2 Positionnement des Toiles Autour du Patient - Toile de Transport ou Toile de Transfer

Fixation des Toiles au Lève-personnes

Toile station debout

REMARQUE: Pour cette procédure, se référer à la FIGURE 6.3.

1. Déterminez les meilleurs points de fixation pour la toile station debout sur chaque bras de l'appareil. Utilisez le tableau suivant comme référence pour déterminer les points d'attaches. Veuillez consulter le Détail « A ».

REMARQUE: Le tableau suivant est donné pour référence SEULEMENT.

POINT D'ATTACHE	GAMME DE TAILLE DES PATIENTS
Courte taille	en dessous de 5 pd. 6 p.
Taille moyenne	De 5 pd. 6 à 5 pd 10
Grande taille	Au-dessus de 5 pd 10

⚠ MISE EN GARDE

Utilisez TOUJOURS la bande à code couleurs de la toile station debout qui se trouve le plus proche du patient e qui permet de conserver la stabilité et le confort du patient.

Assurez-vous que la bande à code couleurs est bien fixée à la poignée de fixation dans Détail « B », sinon des blessures ou des dommages peuvent survenir.

REMARQUE: Les courroies à code couleurs permettent de placer les patients dans diverses positions. Les couleurs facilitent la fixation égale de la toile sur les deux côtés.

2. De l'extérieur de l'appareil station debout, fixez la toile station debout au lève-personnes au point d'attache identifié dans l'ÉTAPE 1. Veuillez consulter le Détail « A ».

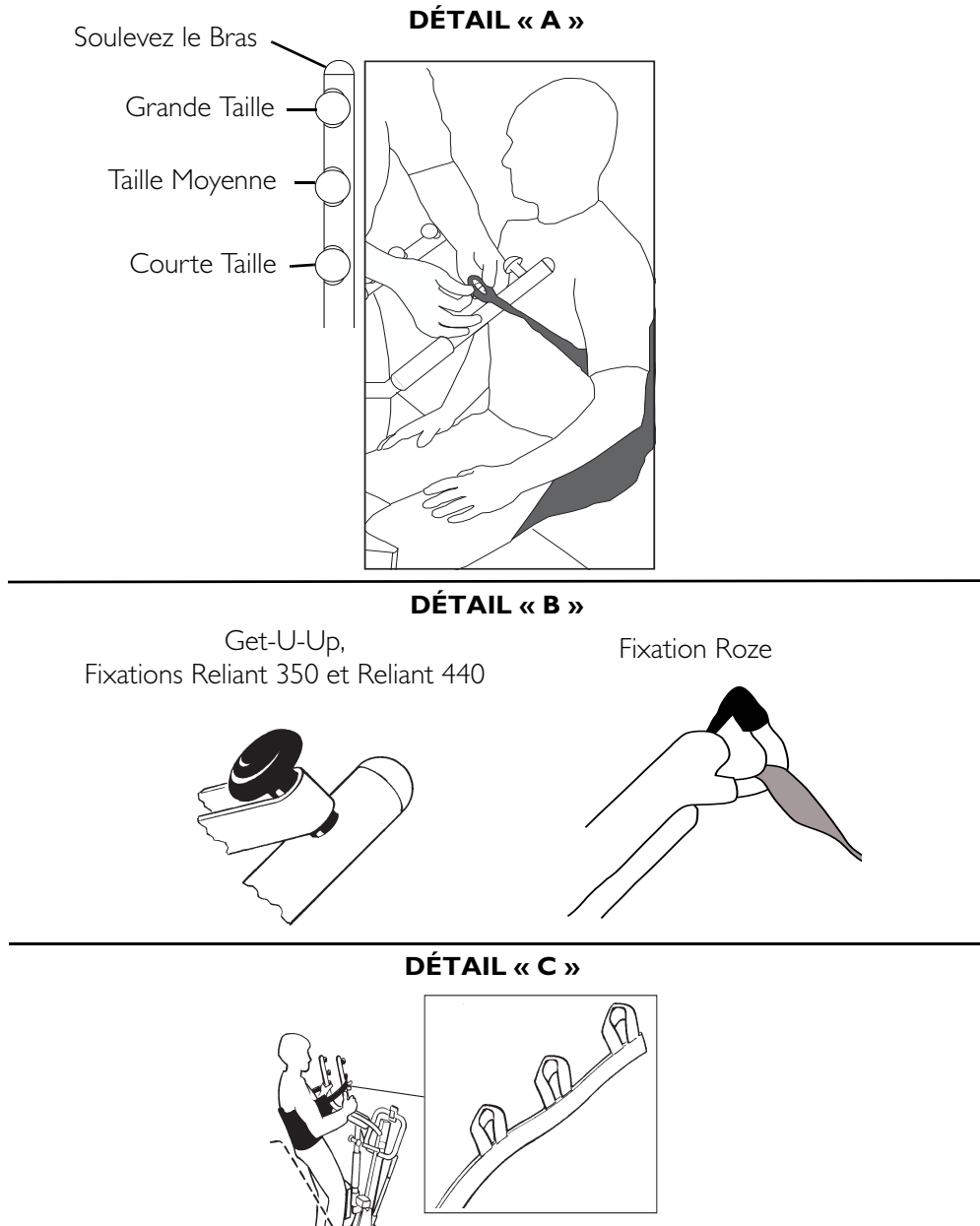

FIGURE 6.3 Fixation des Toiles au Lève-personnes - Toile station debout

3. Assurez-vous de ce qui suit :

- La toile station debout est enroulée autour de l'extérieur de chaque bras de l'appareil.
- La bande à code couleur la plus proche du patient est utilisée pour maintenir la stabilité et le confort.
- La bande à code couleur est fixée à la poignée de fixation. Veuillez consulter le Détail « B ».
- La même bande à code couleurs est utilisée sur les deux côtés de la toile station debout. Veuillez consulter le Détail « C ».
- Le même point d'attache est utilisé sur chaque bras de l'appareil station debout.

REMARQUE: Si nécessaire, ajustez le point d'attache de la toile de transport à chaque bras de l'appareil.

4. Une fois que le patient est placé dans une position confortable, notez les points d'attaches et les couleurs des bandes dans le dossier du patient pour l'avenir.
5. Transférer le patient. Consultez Transfert du patient dans le manuel du propriétaire de lève-patient.

Toile de Transport ou Toile de Transfert

REMARQUE: Pour cette procédure, se référer à la FIGURE 6.4 and FIGURE 6.5.

1. Identifiez les meilleurs points d'attaches de la toile de transport sur chaque bras de l'appareil. Utilisez le tableau suivant comme référence pour déterminer les points d'attaches. Veuillez consulter le Détail « A ».

⚠ MISE EN GARDE

Utilisez TOUJOURS la bande à code couleurs de la toile station debout qui se trouve le plus proche du patient et qui permet de conserver la stabilité et le confort du patient.

Assurez-vous que la bande à code couleurs est bien fixée à la poignée de fixation dans FIGURE 6.5 on page 49 Détail « A », sinon des blessures ou des dommages pourraient survenir.

NOTE: Les courroies à code couleurs permettent de placer les patients en plusieurs positions. Les couleurs facilitent la fixation égale de la toile sur les deux côtés.

2. Tirez le support des cuisses vers l'avant et fixez les points d'attaches inférieurs juste au-dessus du support pivotant du genou.
3. Fixez la portion supérieure de la toile de transport à chaque bras de l'appareil au point d'attache identifié dans l'ÉTAPE 1.

DÉTAIL « A »

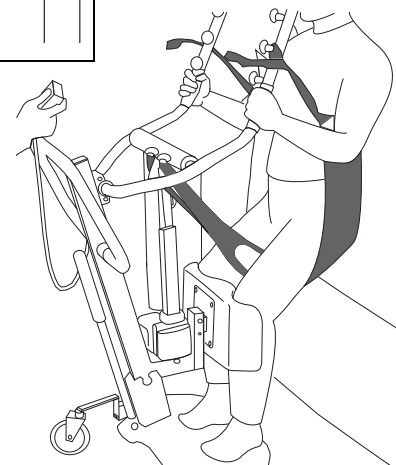
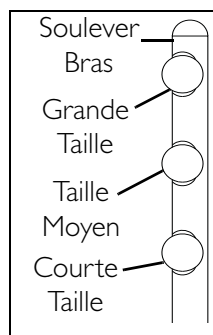

FIGURE 6.4 Attachant des toiles à l'ascenseur haut de stand - toiles de transport

4. Assurez-vous de ce qui suit :

- La toile de transport est enroulée autour de l'extérieur de chaque bras de l'appareil. Veuillez consulter le Détail « B » de FIGURE 6.4 on page 48.
- La bande à code couleur la plus proche du patient est utilisée pour maintenir la stabilité et le confort. Veuillez consulter le Détail « B » de FIGURE 6.4 on page 48.
- La bande à code couleur est fixée à la poignée de fixation. Veuillez consulter le Détail « B » de FIGURE 6.5.
- La même bande à code couleurs du haut est utilisée sur les deux côtés de la toile de transport. Veuillez consulter le Détail « A » de FIGURE 6.5.
- Le même point d'attache est utilisé sur chaque bras de l'appareil station debout. Veuillez consulter le Détail « B » de FIGURE 6.4 on page 48. Veuillez consulter le Détail « B » de FIGURE 6.5.
- La même bande à code couleurs du bas est utilisée sur les deux côtés de la toile de transport.

REMARQUE: Les bandes couleurs du haut et du bas n'ont pas besoin d'être semblables.

REMARQUE: Si nécessaire, ajustez le point d'attache de la toile de transport à chaque bras de l'appareil.

5. Une fois que le patient est placé dans une position confortable, notez les points d'attaches et les couleurs des bandes dans le dossier du patient pour l'avenir.
6. Transfert du patient. Veuillez consulter la section « Transfert du patient » dans le manuel d'utilisation de l'appareil station debout.

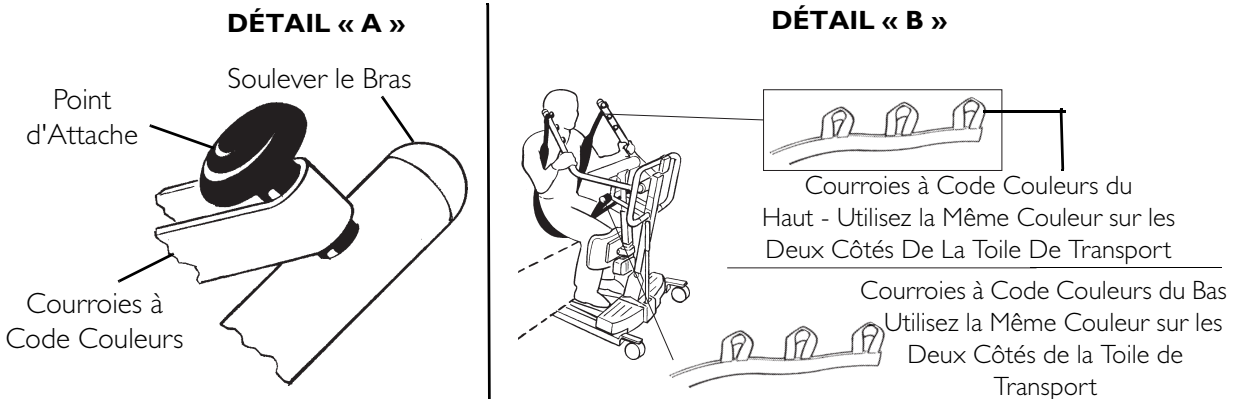

FIGURE 6.5 Attachant des toiles à l'ascenseur haut de stand - toiles de transport ou de transfert

GARANTIE LIMITÉE

VEUILLEZ NOTER QUE : LA GARANTIE CI-DESSOUS A ÉTÉ ÉBAUCHÉE DANS LE BUT DE SE CONFORMER À LA LOI FÉDÉRALE APPLICABLE AUX PRODUITS FABRIQUÉS APRÈS LE 4 JUILLET 1975.

Cette garantie est valable uniquement pour l'utilisateur ou l'acheteur original de nos produits. Cette garantie vous donne des droits légaux spécifiques. D'autres droits variant d'un État (d'une province) à l'autre peuvent s'y ajouter.

Invacare garantit que ses produits sont sans défauts au niveau du matériel et de la main d'oeuvre pendant un an à compter de la date d'achat du premier acheteur. Si, au cours de la période de garantie, un produit est reconnu comme défectueux, ce produit sera soit réparé, soit remplacé à la discrétion d'Invacare. Cette garantie ne comprend pas la main-d'œuvre ni les frais d'expédition encourus pour le remplacement de pièces ou la réparation dudit produit.

La seule et unique obligation d'Invacare et le seul recours selon cette garantie se limitent au remplacement des pièces et (ou) à la réparation du produit.

Pour le service au titre de la garantie, communiquez avec le distributeur chez lequel le produit Invacare a été acheté. En cas d'insatisfaction à l'égard du service au titre de la garantie, écrivez directement à Invacare à l'adresse indiquée sur la page de couverture arrière en mentionnant le nom du détaillant, l'adresse, la date d'achat et indiquez la nature du défaut.

Invacare Corporation émettra une autorisation de retour avec numéro de série. L'unité ou la pièce défective **DOIT** être retournée pour une inspection de garantie avec le numéro de série, si applicable, comme identifiant dans les trente jours suivant de la date d'autorisation du retour. **NE PAS** retourner des produits à notre usine sans autorisation préalable de notre part. Les envois contre emboursements (C.O.D) seront refusés; veuillez, s'il vous plaît, prépayer les frais d'envoi.

LIMITATIONS ET EXCLUSIONS: LA GARANTIE SUSMENTIONNÉE NE S'APPLIQUE PAS AUX PRODUITS DOTÉS D'UN NUMÉRO DE SÉRIE SI CELUI-CI A ÉTÉ ENLEVÉ OU DÉFIGURÉ; LES PRODUITS SUJETS À DES NÉGLIGENCE, ACCIDENT, MAUVAISE UTILISATION, MAINTENANCE OU STOCKAGE; OU DES PRODUITS MODIFIÉS SANS L'ACCORD ÉCRIT D'INVACARE COMPRENANT, SANS S'Y LIMITER (LA MODIFICATION À TRAVERS L'UTILISATION DE PIÈCES OU RALLONGES NON-AUTORISÉES : LES PRODUITS ENDOMMAGÉS SUITE À DES RÉPARATIONS DE PIÈCES SANS L'ACCORD SPÉCIFIQUE D'INVACARE; LES PRODUITS ENDOMMAGÉS PAR LES CIRCONSTANCES QUI SONT HORS DU CONTRÔLE D'INVACARE; LES PRODUITS RÉPARÉS PAR UNE PERSONNE AUTRE QU'UN REVENDEUR INVACARE, UNE TELLE ÉVALUATION SERA UNIQUEMENT DÉTERMINÉE PAR INVACARE). CETTE GARANTIE NE S'APPLIQUE PAS À DES PROBLÈMES DUS À L'USURE NORMALE AU NON RESPECT DES INSTRUCTIONS CI-JOINTES.

LA GARANTIE EXPRESSE QUI PRÉCÈDE EST EXCLUSIVE ET REMPLACE TOUTE AUTRE GARANTIE QUE CE SOIT. LES GARANTIES IMPLICITES, S'IL EN A, COMPRENENT LES GARANTIES IMPLICITES DE QUALITÉ MARCHANDE ET D'APTITUDE À UN USAGE PARTICULIER, NE S'ÉTENDRA PAS AU-DELÀ DE LA DURÉE DE LA GARANTIE EXPRESSE MENTIONNÉE ICI ET L'UNIQUE RECOURS EN CAS DE VIOLATION DE QUELQUE GARANTIE QUE CE SOIT SERA LIMITÉ À LA RÉPARATION OU AU REMPLACEMENT DU PRODUIT DÉFECTUEUX CONFORMÉMENT AUX CONDITIONS ÉNONCÉES DANS LA PRÉSENTE. INVACARE NE PEUT ÊTRE TENUE RESPONSABLE DES DOMMAGES INDIRECTS OU ACCESSOIRES, QUELS QU'ILS SOIENT.

CERTAINS ÉTATS NE PERMETTENT PAS D'EXCLUSION OU DE LIMITATION DES DOMMAGES INDIRECTES OU ACCESSOIRES OU DES LIMITATIONS SUR LA DURÉE DE VIE D'UNE GARANTIE IMPLICITE; ET DONC LES EXCLUSIONS ET LIMITATIONS MENTIONNÉES CI-DESSUS PEUVENT NE PAS S'APPLIQUER À VOTRE CAS. CETTE GARANTIE SERA ÉTENDUE POUR SE CONFORMER AVEC LES LOIS ET RÈGLEMENTS PROVINCIAUX OU DE L'ÉTAT.

Cabestrillos para pacientes

Distribuidor: Este manual debe ser entregado al usuario encargado del producto.

Usuario: ANTES de usar este elevador de pacientes, lea el manual y guárdelo para referencia futura.

Para obtener más información sobre productos, repuestos y servicios de Invacare, visite www.invacare.com



Yes, you can.®

⚠ ADVERTENCIA

NO USE ESTE PRODUCTO NI NINGÚN EQUIPO OPCIONAL DISPONIBLE SIN ANTES LEER Y COMPRENDER COMPLETAMENTE ESTAS INSTRUCCIONES Y CUALQUIER MATERIAL DE CAPACITACIÓN ADICIONAL, COMO MANUALES DEL PROPIETARIO, MANUALES DE SERVICIO U HOJAS DE INSTRUCCIÓN PROPORCIONADAS CON ESTE PRODUCTO O CON EQUIPOS OPCIONALES. EN CASO DE DUDA RESPECTO DE LAS INSTRUCCIONES, PRECAUCIONES O ADVERTENCIAS, COMUNÍQUESE CON UN PROFESIONAL DE LA SALUD, TÉCNICO O DISTRIBUIDOR ANTES DE UTILIZAR EL EQUIPO; ESTA RECOMENDACIÓN ES ESENCIAL A FIN DE EVITAR DAÑOS Y LESIONES.

⚠ ADVERTENCIA

Los productos Invacare han sido específicamente diseñados y fabricados para utilizarse junto con accesorios Invacare. Invacare no ha probado ningún accesorio fabricado por terceros, y no recomienda su uso junto con los productos Invacare.

NOTA: Puede encontrar versiones actualizadas de este manual en www.invacare.com.

TABLE DES MATIÈRES

NOTAS	54
SECTION 1—RECOMMANDATIONS GÉNÉRALES	55
Usu del cabestrillo.....	55
Care	56
SECTION 2—SLING STYLES	57
Standard Series Style Slings and Kits.....	57
One-Piece Style Slings	57
SECTION 3—USAR LA HONDA ESTÁNDAR DEL ESTILO	58
Introducción.....	58
Colocación de la honda estándar del estilo	59
Atadura de las cadenas o de las correas a la honda estándar del estilo.....	60
Attaching the Standard Style Sling to the Patient Lift	61
SECTION 4—USING FULL BODY, COMFORT AND HEAVY-DUTY ONE-PIECE STYLE SLINGS	62
Positioning the Sling	62
Attaching the One-Piece Style Sling to the Patient Lift	64
SECTION 5—USING DIVIDED LEG, UNIVERSAL HIGH, EASY-FIT, TOILETING, DRESS TOILETING HIGH AND CRADLE ONE-PIECE STYLE SLINGS	65
Introduction	65
Attaching the One-Piece Style Sling to the Patient Lift	67
Slings Using the Cradle Attachment.....	68
SECTION 6—USING STANDING, STAND ASSIST, TRANSPORT AND TRANSFER ONE-PIECE STYLE SLINGS	69
Colocación de los cabestrillos alrededor del paciente.....	69
Cabestrillo para ponerse de pie	69
Cabestrillo de transporte or Transfer Sling.....	70
Fijación del cabestrillo al elevador para ponerse de pie	71
Cabestrillo de transporte or Transfer Sling.....	73
GARANTÍA LIMITADA	75

NOTAS

En este manual se utilizan términos de advertencia y éstos se aplican a peligros o prácticas inseguras que podrían ocasionar lesiones personales o daños a la propiedad. Consulte la siguiente tabla para conocer las definiciones de los términos de advertencia.

TÉRMINO DE ADVERTENCIA	SIGNIFICADO
PELIGRO	Peligro indica una situación de riesgo inminente, el cual, si no se evita, podría ocasionar lesiones graves o incluso la muerte.
ADVERTENCIA	Advertencia indica una situación de peligro potencial, la cual, si no se evita, podría ocasionar lesiones graves o incluso la muerte.
PRECAUCIÓN	Precaución indica una situación de peligro potencial, la cual, si no se evita, podría ocasionar daños a la propiedad.

AVISO

LA INFORMACIÓN CONTENIDA EN EL PRESENTE DOCUMENTO QUEDA SUJETA A MODIFICACIONES SIN AVISO PREVIO.

SECTION I—RECOMMANDATIONS GÉNÉRALES

⚠ ADVERTENCIA

LA SECCIÓN I- PAUTAS GENERALES contiene información esencial para el correcto uso y funcionamiento del producto.

⚠ ADVERTENCIA

NO mueva a una persona suspendida en un cabestrillo por ningún motivo. El elevador de pacientes o el cabestrillo de Invacare NO se usan para transportar dispositivos. Están diseñados para transferir a una persona de una superficie de descanso a otra (como de una cama a una silla de ruedas). De lo contrario, pueden ocurrir lesiones o daños.

Antes de usar, revise todos los componentes en busca de daños causados durante el envío. Si el equipo está dañado, NO lo utilice. Comuníquese con el distribuidor para obtener más instrucciones.

NO intente realizar transferencias sin la aprobación del médico, enfermera o asistente médico del paciente. Lea minuciosamente las instrucciones de este manual del propietario, observe a un equipo capacitado de expertos realizar los procedimientos de elevación y luego practique varias veces el procedimiento de elevación completo con una supervisión adecuada y una persona capaz de actuar como paciente.

A pesar de que Invacare recomienda que dos asistentes ayuden en todos los procedimientos de elevación y en los procedimientos de transferencia hacia y desde un lugar, nuestro equipo permite la operación correcta con un asistente. El uso de un asistente va a depender de la evaluación del profesional de atención médica para cada caso individual. Pueden utilizarse rieles de cama para reducir al máximo los movimientos de los pacientes durante la colocación del cabestrillo.

SIEMPRE conserve sus manos y dedos lejos de piezas móviles para evitar lesiones.

NO sobrepase el límite de peso máximo de la elevación de pacientes. Estos pesos variarán de 160 a 270 kg. (350 a 600 libras) dependiendo del tipo de elevación de pacientes adquirido. Para conocer el límite de peso máximo, consulte la sección Parámetros generales del producto en el manual del elevador de pacientes o comuníquese con el servicio al cliente.

Los cabestrillos Invacare están diseñados específicamente para uso con elevadores Invacare. Para la seguridad del paciente, NO combine el uso de cabestrillos y elevadores de diferentes fabricantes.

Uso del cabestrillo

Use un cabestrillo Invacare aprobado recomendado por el médico, enfermera o asistente médico del paciente para mayor comodidad y seguridad de la persona que se eleva.

Cabestrillos para ponerse de pie- las personas que usan el cabestrillo para ponerse de pie DEBEN ser capaces de soportar la mayor parte de su propio peso, de lo contrario se pueden producir lesiones personales. Antes de elevar al paciente, asegúrese de que el borde inferior del cabestrillo para ponerse de pie esté colocado sobre la parte baja de la espalda del paciente y que los brazos del paciente estén fuera del cabestrillo. El cinturón DEBE estar ajustado, pero cómodo para el paciente, de lo contrario, éste puede deslizarse fuera del cabestrillo durante la transferencia, lo que podría ocasionarle lesiones

Cabestrillos de transporte - antes de elevar al paciente, asegúrese de que el borde inferior del cabestrillo de transporte esté en la base de la columna y que los brazos del paciente estén fuera del cabestrillo. NO levante al paciente a una posición de pie completa mientras use el cabestrillo de transporte, de lo contrario, podrían ocurrir lesiones.

La elevación paciente del jasmín se puede utilizar con la barra estándar del eslabón giratorio o un accesorio opcional de la horquilla. El accesorio de inclinación de la horquilla permite un solo caregiver más fácilmente a la posición un paciente en un montante y una posición asentada.

NO use ningún tipo de material (como almohadilla plástica para la espalda o cojín para sentarse) entre el paciente y el material del cabestrillo que pudiera causar que el paciente se deslice fuera del cabestrillo durante la transferencia.

Después de cada lavado (de acuerdo con las instrucciones del cabestrillo), revise el cabestrillo en busca de desgaste, roturas y costuras sueltas.

Los cabestrillos que han sido sometidos a blanqueamiento, están rotos, cortados, deshilachados o rasgados son inseguros y su uso podría causar lesiones. Deséchelos INMEDIATAMENTE.

NO altere los cabestrillos.

Durante la transferencia, con el paciente suspendido en un cabestrillo conectado al elevador, NO gire la base con ruedas sobre objetos como una alfombra, alfombras enrolladas, marcos de puerta o cualquier superficie dispereja u obstáculos que pudieran crear un desequilibrio del elevador y provocar que éste se voltee. Use las manijas de dirección del mástil en todo momento para empujar o jalar el elevador de pacientes.

Cuidado

NOTA: El lavado debe llevarse a cabo siempre junto a ropas de colores oscuros. El cabestrillo debe lavarse regularmente en agua, cuya temperatura no sobrepase los 82°C (180°F). NO utilice lejía. Seque al aire libre o a baja temperatura. Consulte las instrucciones de lavado de la etiqueta del cabestrillo.

⚠ ADVERTENCIA

Después de cada lavado (de acuerdo con las instrucciones del cabestrillo), revise el cabestrillo en busca de desgaste, roturas y costuras sueltas.

Los cabestrillos que han sido sometidos a blanqueamiento, están rotos, cortados, deshilachados o rasgados son inseguros y su uso podría causar lesiones. Deséchelos inmediatamente.

SECTION 2—ESTILOS DE ESLINGAS

Eslingas y conjuntos de eslingas de serie estándar

Las eslingas de la serie estándar de Invacare están específicamente diseñadas para su uso con elevadores 9805/9805P. La eslinga estándar se adosa al elevador con correas o cadenas ajustables (intercambiables).

DESCRIPCIÓN DE LA ESLINGA SERIE ESTÁNDAR	SÓLO PUEDE UTILIZARSE CON . . .
Eslinga de poliéster	Elevadores 9805/9805P
Eslinga de poliéster con apertura para orinal	
Eslinga de malla de poliéster	
Eslinga de malla de poliéster con apertura para orinal	
Conjunto de correas	
Conjunto de cadenas	

Eslingas de una sola pieza

La eslinga de una sola pieza de Invacare se adosa al elevador del paciente mediante ganchos con códigos cromáticos que permiten posicionar al paciente con facilidad. No se requieren conjuntos de cadenas o correas adicionales para el uso de las eslingas de una sola pieza.

DESCRIPCIÓN DE LA ESLINGA DE TELA DE UNA SOLA PIEZA	SÓLO PUEDE UTILIZARSE CON . . .
Eslinga de cuerpo entero con o sin apertura para orinal	Elevadores Jasmine, Reliant 450, Reliant 600 y elevadores 9805 (en los ganchos grandes de la barra giratoria)
Eslinga confort con o sin apertura para orinal	
Eslinga de piernas separadas	
Eslinga de altura universal	
Eslinga de fácil colocación	
Eslinga para baño	
Eslinga lavada para baño y uso con vestimenta	Elevadores Reliant 450, Reliant 600 y Jasmine
Eslinga de alta resistencia con o sin apertura para orinal	
Eslinga hamaca	Elevador Jasmine equipado con hamaca adosada opcional
Eslinga para uso en posición vertical	Elevadores: Get-U-Up Accesorios Reliant 350 y Reliant 440 Accesorio Roze
Eslinga para transferencia vertical	
Eslinga de transporte	
Eslinga de transferencia	

SECTION 3—USAR LA HONDA ESTÁNDAR DEL ESTILO

Introducción

El conjunto de componentes que se utiliza con el cabestrillo estándar incluye cuatro barras metálicas de soporte. Las barras de soporte se insertan en los bolsillos del borde de la tela. El bolsillo que sostiene la barra metálica tiene una apertura en el centro. El bolsillo está cosido en un extremo y tiene un extremo abierto con una correa en el otro.

Cuidado

Quite las cuatro barras de la ayuda del metal antes de lavar planchar la honda estándar del estilo. Las barras de la ayuda del metal DEBEN ser substituidas antes de que la honda se pueda utilizar para la elevación paciente.

El quitar/que instala el metal apoya barras en la honda estándar del estilo

NOTA: Para quitar el metal apoye la barra, invierten este procedimiento.

NOTA: Para este procedimiento, consulte la FIGURE 3.1.

1. Para insertar la barra metálica de soporte, jale la correa permitiendo que la barra pase a través de la apertura del bolsillo del cabestrillo. Consulte el ejemplo "A".
2. Empuje la barra metálica de soporte a través del orificio hasta que el orificio de montaje despeje la apertura central del bolsillo del cabestrillo. Consulte los ejemplos "B" y "C".
3. Cuando el extremo opuesto de la barra esté dentro del bolsillo cosido, empuje la correa sobre la barra metálica de soporte para evitar que se salga. Consulte el ejemplo "D".

NOTA: El agujero en la barra del metal DEBE estar en el centro de la apertura del bolsillo.

Barras metálicas de soporte con aperturas para cadenas o tiras

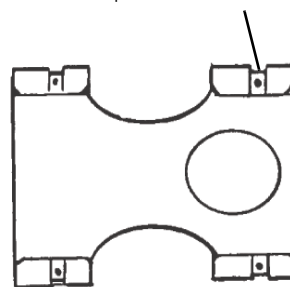

Honda estándar del estilo

DETALLE "A"

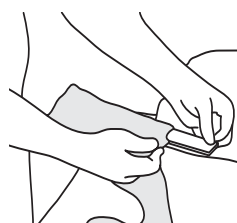

DETALLE "B"

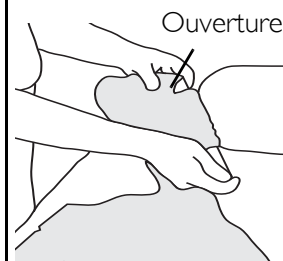

DETALLE "C"



DETALLE "D"

Correa sobre la barra metálica de soporte

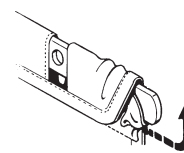

FIGURE 3.1 El quitar/que instala el metal apoya barras en la honda estándar del estilo

Colocación de la honda estándar del estilo

NOTA: Para este procedimiento, consulte la FIGURE 3.2.

NOTA: Use el siguiente método para mover fácilmente al paciente y evitar cansarse.

1. Con un asistente a cada lado de la cama y contra el colchón, el asistente del costado derecho de la cama elevará la rodilla izquierda colocará y su mano izquierda en la rodilla elevada y su mano derecha debajo del hombro derecho del paciente, empujando lentamente la rodilla y ayudará a levantar suavemente el hombro del paciente para girarlo de costado. Consulte el ejemplo Détail « A ».
2. Ponga la honda estándar del estilo sobre el colchón.

NOTA: El borde superior de la tela del cabestrillo (lo más cercano a la cabeza del paciente) debe estar levemente sobre el nivel de la axila del paciente. El borde inferior de la tela del cabestrillo debe estar a algunos centímetros sobre la parte posterior de la rodilla del paciente. Consulte el ejemplo "B".

3. Gire al paciente de costado.
4. Tire de la honda a través de los matress hasta que es liso.

NOTA: El paciente debe ser centrado aproximadamente en la sección de la honda. Consulte el ejemplo "B".

NOTA: La honda es lista ahora ser unido a la cadena o a la correa. Refiera a unir las cadenas o las correas a la honda estándar del estilo en la página 59.

DETALLE "A"



DETALLE "B"



FIGURE 3.2 Colocación de la honda estándar del estilo

Atadura de las cadenas o de las correas a la honda estándar del estilo

NOTA: Para este procedimiento, consulte la FIGURE 3.3.

NOTA: Cada cabestrillo funcionará con un par de ensamblajes de cadena o un par de ensamblajes de correa.

NÚMEROS DE MODELOS	DESCRIPCIONES
9070	Conjunto de correas
9071	Conjunto de cadenas

PRECAUCIÓN

Cuando use cadenas o correas para conectar el cabestrillo al elevador de pacientes, la sección de cadenas o correas más corta DEBE fijarse a la sección de espalda del cabestrillo. Al usar la sección larga no habrá soporte para la espalda del paciente.

1. Con el paciente recostado de espalda y colocado correctamente en cabestrillo, extienda las cadenas o correas sobre la cama cerca del cabestrillo. Consulte el ejemplo "A".
2. La sección corta de cadenas o correas se colocará en forma paralela a la espalda del paciente. Esto colocará la sección más larga de cadenas o correas desde la cintura hasta la mitad del muslo.
3. Los ganchos "S" de los extremos de las cadenas o correas se insertan en la barra metálica de soporte del cabestrillo.
4. El gancho "S" DEBE insertarse a través del orificio de la barra de soporte con el extremo abierto hacia el lado contrario del paciente. Consulte ejemplo "C".
5. Coloque el elevador para su uso. Refiera a unir la honda estándar del estilo a la elevación paciente en la página 11.

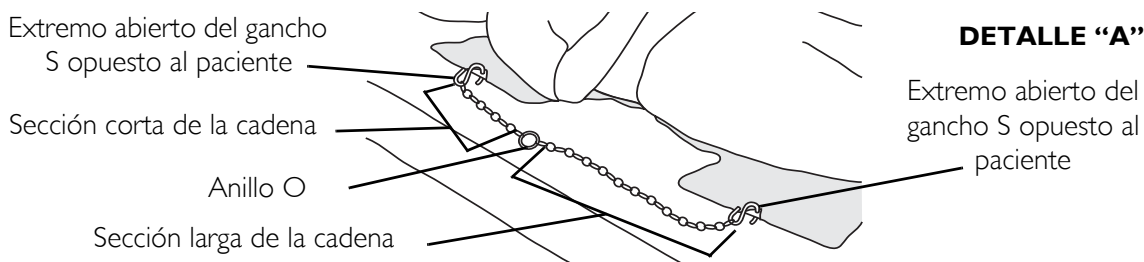

DETALLE "B"

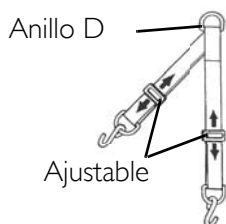

DETALLE "C"

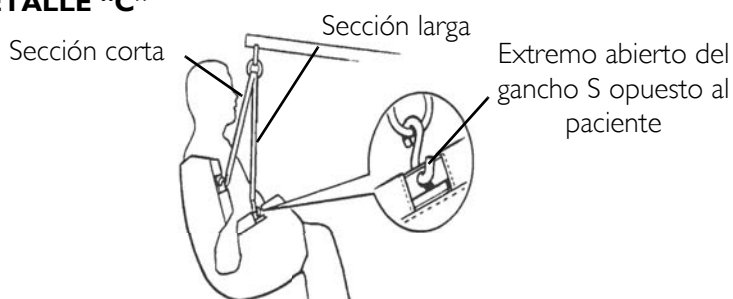

FIGURE 3.3 Atadura de las cadenas o de las correas a la honda estándar del estilo

Atadura de la honda estándar del estilo a la elevación paciente

NOTA: Para este procedimiento, consulte FIGURE 3.4.

1. El anillo D (correa) o el anillo O (cadena) es la ubicación sugerida para conectar la barra de pivote, sin embrago, al cambiar a enlaces distintos o ajustar la correa, puede cambiar la posición del paciente hacia una postura más reclinada o más derecha.

⚠ ADVERTENCIA

Cuando cambie a longitudes distintas, **NO** desconecte los anillos **O** de las cadenas de la barra de pivote. Coloque **AMBOS** anillos **O** y el enlace de cadena adicional en los ganchos de la barra de pivote.

NOTA: Las correas pueden ajustarse con facilidad para alcanzar el mismo efecto.

2. Con el cabestrillo colocado debajo del paciente y las barras de soporte en su lugar, está listo para mover el elevador a su posición para conectar el conjunto de componentes del cabestrillo a la barra de pivote.
3. Consulte Elevación del paciente en el Manual de Uso del Elevador del Paciente.

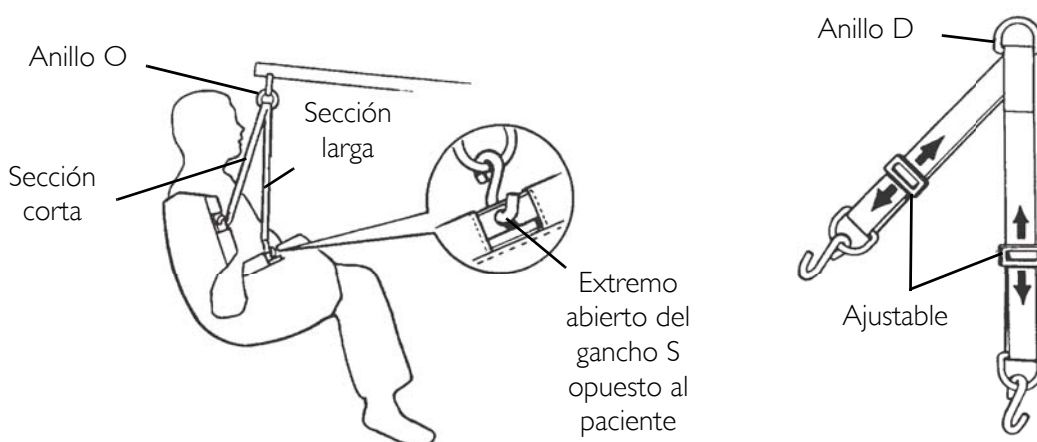

FIGURE 3.4 Atadura de la honda estándar del estilo a la elevación paciente

SECTION 4—USO DE ESLINGAS DE UNA SOLA PIEZA, CONFORTABLE, DE ALTA RESISTENCIA Y DE CUERPO ENTERO

Posicionamiento de la eslinga estándar

NOTA: Para este procedimiento, consulte la FIGURE 4.1 and FIGURE 4.2 on page 63.

NOTA: Use el siguiente método para mover fácilmente al paciente y evitar cansarse.

1. Coloque al paciente en el centro de la cama recostado de espaldas.
2. Doble el cabestrillo a la mitad (a lo largo) y coloque el cabestrillo a un costado del paciente. Consulte el ejemplo "A".

NOTA: El extremo cerrado o apertura para aseo personal del cabestrillo con la manija de colocación debe estar frente al paciente cuando se doble.

NOTA: El borde superior de la tela del cabestrillo debe estar levemente sobre la cabeza del paciente. El borde inferior de la tela del cabestrillo debe estar a algunos centímetros sobre la parte posterior de las rodillas del paciente.

3. Con un asistente afirmando al paciente, el segundo asistente debe empujar el cabestrillo doblado debajo del paciente sin mover al paciente. Consulte el ejemplo "B".

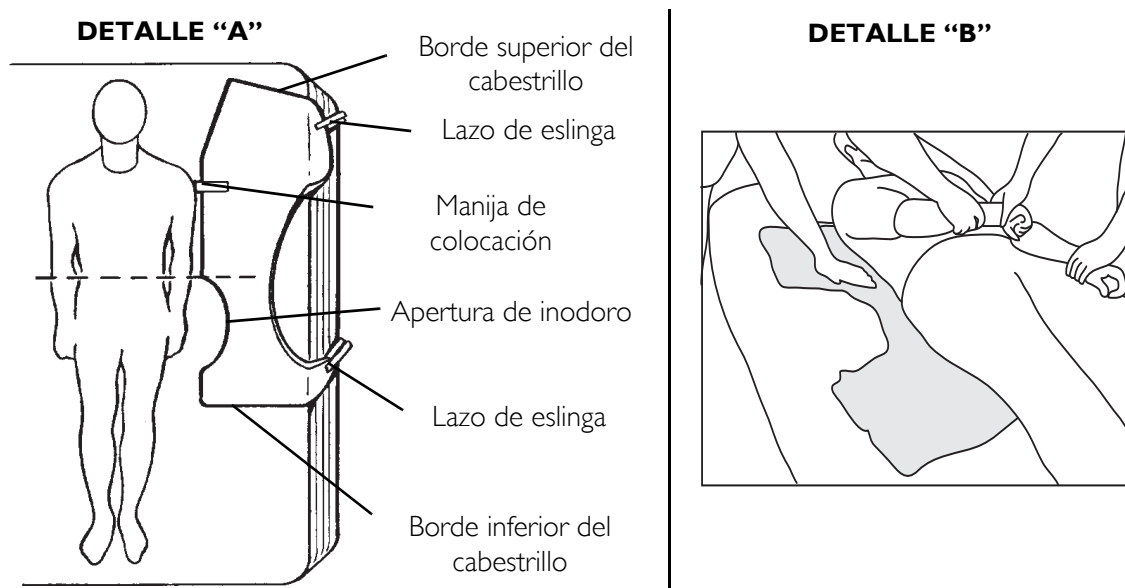

FIGURE 4.1 Posicionamiento de la eslinga estándar

4. Con un asistente a cada lado de la cama y contra el colchón, el asistente del costado izquierdo de la cama colocará su mano derecha en la rodilla elevada y su mano izquierda debajo del hombro derecho del paciente, empujando lentamente la rodilla y ayudará a levantar suavemente el hombro. El paciente rodará fácilmente hacia un lado.
5. Con el paciente de costado, jale la tela del asiento y vuelva a colocarla suavemente debajo de él. Consulte el ejemplo “B”.

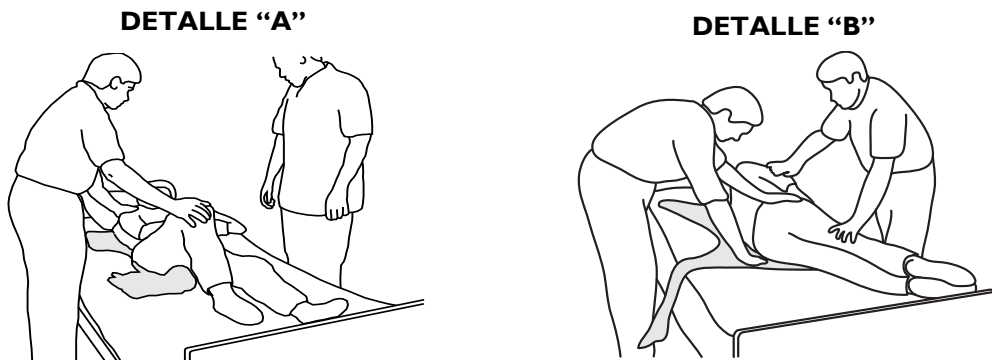

FIGURE 4.2 Paciente del balanceo sobre su lado

NOTA: La cabeza del paciente debe colocarse en el apoyacabeza debajo del borde superior para mayor comodidad y el borde inferior de la sección del asiento colocado a algunos centímetros sobre la parte posterior de las rodillas del paciente.

6. Gire al paciente de costado.

NOTA: Los asistentes intercambiarán de lugar.

7. Luego de que el paciente se ha colocado una vez más de espaldas, ahora necesita girarlo sobre su costado derecho (mirando al asistente de la izquierda).
8. Con un asistente a cada lado de la cama y contra el colchón, el asistente del costado derecho de la cama elevará la rodilla izquierda y colocará su mano izquierda en la rodilla elevada y su mano derecha debajo del hombro derecho del paciente, empujando lentamente la rodilla y ayudará a levantar suavemente el hombro del paciente para girarlo de costado. Consulte el ejemplo “B” de FIGURE 4.1.
9. Jale la tela del asiento y de la espalda a través del colchón hasta que quede estirada.
10. Gire al paciente de espaldas y debe quedar aproximadamente centrado en la sección del cabestrillo.
11. Coloque el elevador para su uso. Consulte la sección sobre Atadura de la honda de una sola pieza del estilo a la elevación paciente en la página 64..

Atadura de la honda de una sola pieza del estilo a la elevación paciente

NOTA: Para este procedimiento, consulte la FIGURE 4.3.

1. Coloque las correas del cabestrillo sobre los ganchos de la barra de pivote. Combine los colores correspondientes a cada lado del cabestrillo para obtener una elevación pareja del paciente.

PRECAUCIÓN

Cuando conecte el cabestrillo al elevador de pacientes, la correa más cortas **DEBE** estar en la espalda del paciente para brindar soporte. Al usar la sección larga no habrá soporte para la espalda del paciente. Los lazos del cabestrillo están codificados por color y pueden usarse para colocar al paciente en diversas posiciones. Los colores facilitan la conexión de ambos lados del cabestrillo por igual. Asegúrese de que haya soporte de cabeza suficiente cuando eleve a un paciente.

2. Consulte Elevación del paciente en el Manual de Uso del Elevador del Paciente.

NOTA: Las barras de pivote del elevador Invacare tienen tres puntos de enganche por cada lado. El enganche del medio **SÓLO** se usa para cabestrillos que tengan tres conjuntos de correas por lado o cabestrillos que usan cadenas o correas ajustables.

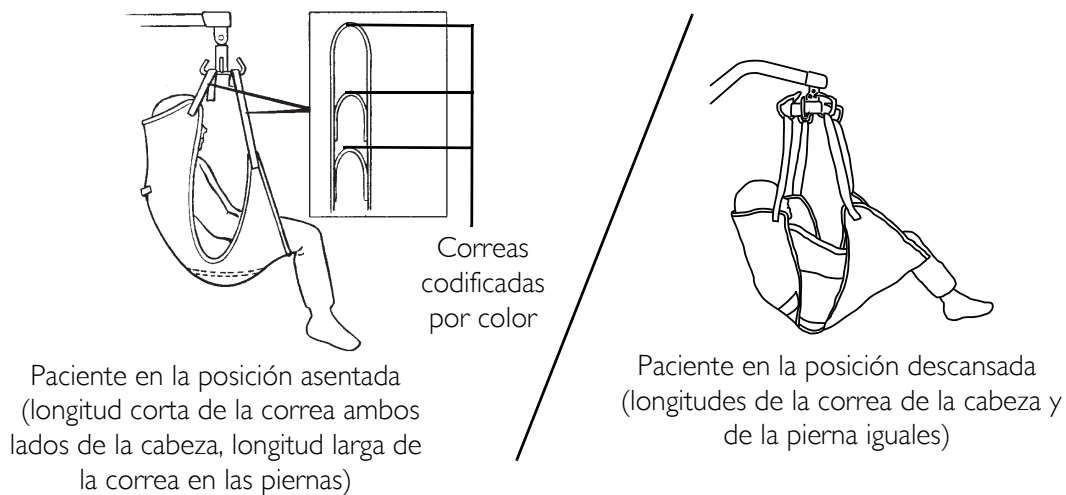

FIGURE 4.3 Atadura de la honda de una sola pieza del estilo a la elevación paciente

SECTION 5—USO DE ESLINGAS DE PIERNAS DIVIDIDAS, UNIVERSALES ELEVADAS, DE FÁCIL COLOCACIÓN, ELEVADA PARA BAÑO Y USO CON VESTIMENTA, Y DE UNA SOLA PIEZA CON HAMACA

Introducción

Las eslingas de Piernas Divididas, Universales Elevadas, de Fácil Colocación, para Baño, Elevada para Baño y Uso con Vestimenta, y con Hamaca pueden ser utilizadas en aquellos casos en que resulta más difícil retirar la eslinga del paciente. El soporte se extiende desde el dorso superior hasta debajo de los muslos. Estas eslingas pueden colocarse con el paciente sentado o acostado.



FIGURA 5.1 Estilos de la honda

Posicionamiento de la eslinga

NOTA: Para este procedimiento, consulte la FIGURA 5.2 and FIGURA 5.3.

NOTA: Use el siguiente método para mover fácilmente al paciente y evitar cansarse.

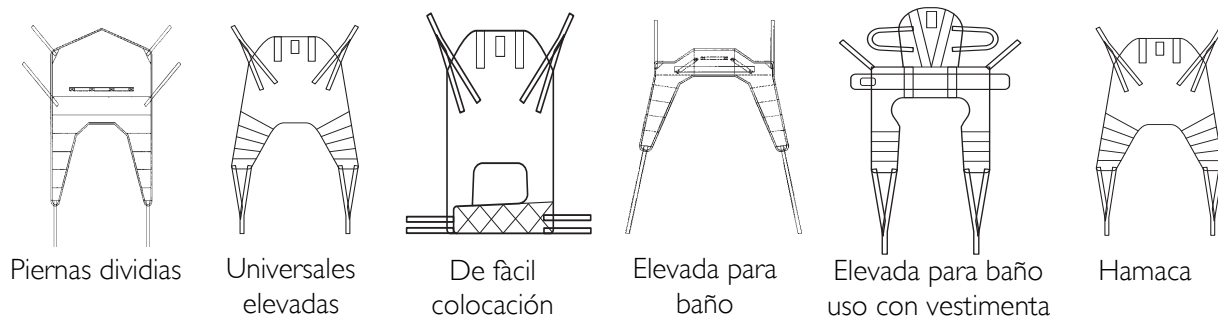
⚠️ ADVERTENCIA

Si el paciente se encuentra en una silla de ruedas, asegure las ruedas para evitar que la silla de ruedas se desplace.

1. Bloquear ambos topes traseros de la silla de ruedas.



FIGURA 5.2 Cerradura de la rueda

SECTION 5—USO DE ESLINGAS DE PIERNAS DIVIDIDAS, UNIVERSALES ELEVADAS, DE FÁCIL COLOCACIÓN, ELEVADA PARA BAÑO Y USO CON VESTIMENTA, Y DE UNA SOLA PIEZA CON HAMACA

2. Con el paciente sentado en la silla de ruedas y un asistente por delante y otro por detrás, incline al paciente hacia adelante. Consulte el ejemplo "A".

NOTA: El asistente que está adelante soportará el peso del paciente.

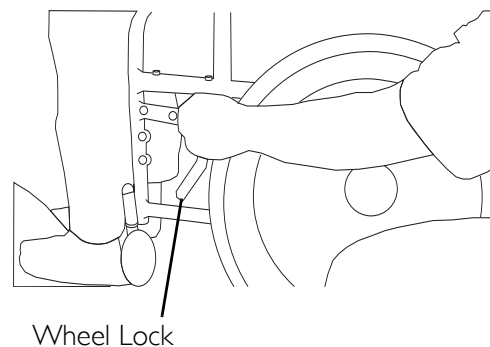
3. Coloque el cabestrillo con separación de piernas detrás del paciente (con la "manija de agarre" en el lado exterior) y saque las solapas al lado de las piernas del paciente. Consulte el ejemplo "B".

NOTA: Los cabestrillos de aseo personal tienen una hebilla de cintura que ayuda a mantener el cabestrillo en su lugar durante la colocación.

NOTA: Para la eslinga de Piernas Divididas, Universal Elevada, de Fácil colocación, Elevada para Baño y Uso con Vestimenta, y de Hamaca: Para el cabestrillo con separación de piernas: La parte posterior del cabestrillo debe estar paralela a la parte superior de los brazos del paciente y debe colocarse entre la parte superior de la cabeza del paciente y la base de la columna.

NOTA: Para la Eslinga de Baño: La parte posterior del cabestrillo debe estar paralela a la parte superior de los brazos del paciente y debe colocarse entre la parte superior de la mitad de la espalda del paciente y la base de la columna.

4. Con la parte posterior del cabestrillo colocada correctamente, presione la parte inferior de la sección de la espalda hacia el asiento.
5. Incline al paciente hacia atrás en la silla de ruedas con la ayuda del asistente soportando el peso del paciente.
6. Levante las piernas del paciente (una a la vez) y meta la mano para jalar la parte delantera del cabestrillo por debajo de ellas hasta que llegue detrás de las rodillas del paciente (aproximadamente 7,5 cm). La parte posterior del cabestrillo debe permanecer en su lugar. Consulte los ejemplos "C" a "F".

NOTA: Las correas pueden colocarse alrededor, cruzadas entre ellas o por debajo de las piernas del paciente. Consulte el ejemplo "G"



FIGURA 5.3 Colocación de la honda

Colocación de la eslinga de una sola pieza en el elevador del paciente

NOTA: Para este procedimiento, consulte la FIGURA 5.4.

1. Coloque las correas del cabestrillo sobre los ganchos de la barra de pivote. Combine los colores correspondientes a cada lado del cabestrillo para obtener una elevación pareja del paciente.

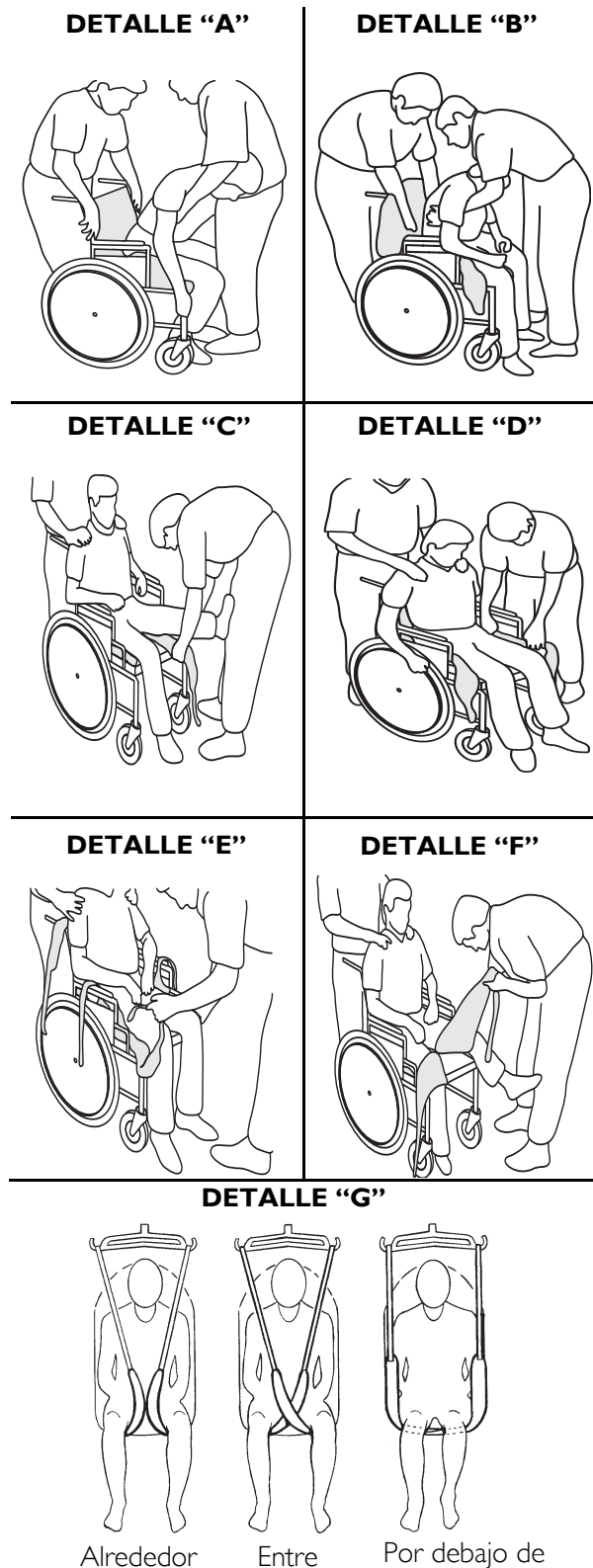
PRECAUCIÓN

Cuando conecte el cabestrillo al elevador de pacientes, la correa más corta **DEBE** estar en la espalda del paciente para brindar soporte. Al usar la sección larga no habrá soporte para la espalda del paciente. Los lazos del cabestrillo están codificados por color y pueden usarse para colocar al paciente en diversas posiciones. Los colores facilitan la conexión de ambos lados del cabestrillo por igual. Asegúrese de que haya soporte de cabeza suficiente cuando eleve a un paciente.

2. Consulte Transferencia del Paciente en el Manual de Uso del Elevador del Paciente.

NOTA: Las barras de pivote del elevador Invacare tienen tres puntos de enganche por cada lado. El enganche del medio **SÓLO** se usa para cabestrillos que tengan tres conjuntos de correas por lado o cabestrillos que usen cadenas o correas ajustables.



FIGURA 5.4 Attaching the One-Piece Style Sling to the Patient Lift

SECTION 5—USO DE ESLINGAS DE PIERNAS DIVIDIDAS, UNIVERSALES ELEVADAS, DE FÁCIL COLOCACIÓN, ELEVADA PARA BAÑO Y USO CON VESTIMENTA, Y DE UNA SOLA PIEZA CON HAMACA

Eslingas con hamaca adosada

La eslinga con hamaca tiene cuatro correas que se adosan con ganchos.

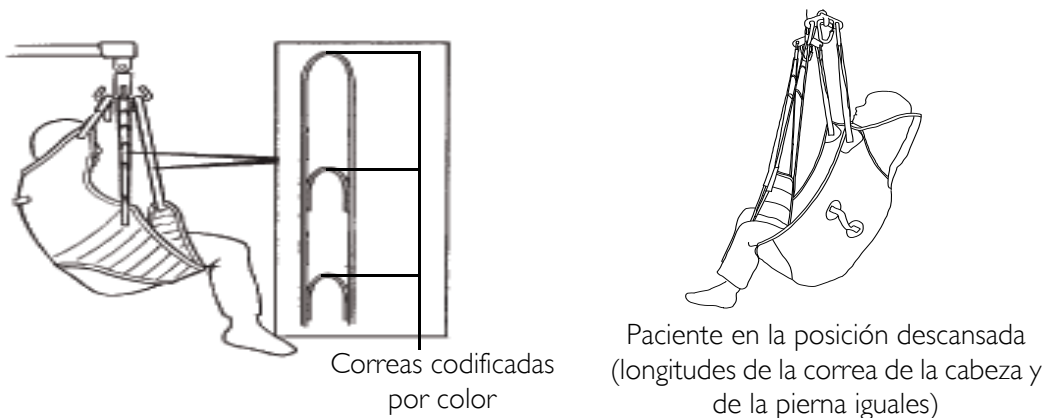
Los dos puntos de sujeción del lazo de la tela sobre el punado (un único punto de sujeción figura a la ilustración)



FIGURA 5.5 Eslingas con hamaca adosada

SECTION 6—USO DE ESLINGAS DE UNA SOLA PIEZA PARA USO EN POSICIÓN VERTICAL, PARA ASISTENCIA EN POSICIÓN VERTICAL, DE TRANSPORTE Y DE TRANSFERENCIA

Colocación de los cabestrillos alrededor del paciente

Cabestrillo para ponerse de pie

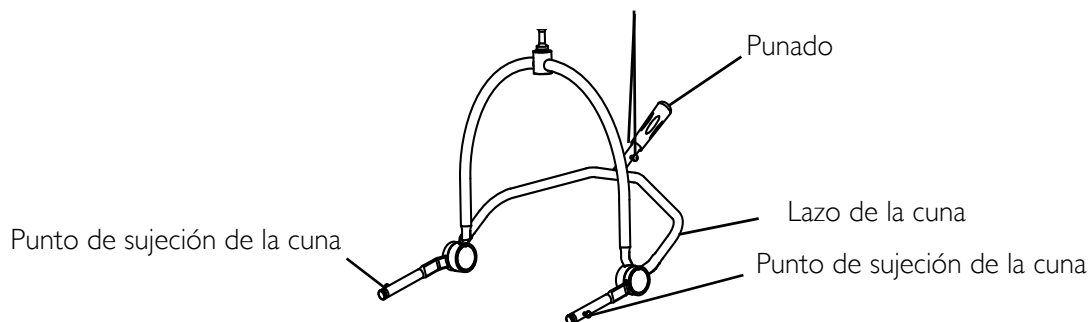
⚠ ADVERTENCIA

Las personas que usan el cabestrillo para ponerse de pie **DEBEN** ser capaces de soportar la mayor parte de su propio peso, de lo contrario pueden producirse lesiones.

NO use el cabestrillo para ponerse de pie junto con el elevador para ponerse de pie como dispositivo de transporte. Éste está diseñado para transferir a una persona de una superficie de descanso a otra (como de una cama a una silla de ruedas). No se recomienda mover a una persona con el cabestrillo para ponerse de pie junto con elevador para ponerse de pie por ningún motivo.

NO use ningún tipo de material (como almohadilla plástica para la espalda o cojín para sentarse) entre el paciente y el material del cabestrillo que pudiera causar que el paciente se deslice fuera del cabestrillo durante la transferencia.

Antes de elevar al paciente, asegúrese de que el borde inferior del cabestrillo para ponerse de pie esté colocado sobre la parte baja de la espalda del paciente y que los brazos del paciente estén fuera del cabestrillo.

NOTA: Para este procedimiento, consulte la FIGURE 6.1.

1. Coloque el cabestrillo para ponerse de pie alrededor del torso del paciente justo debajo de los omóplatos y debajo de los brazos. Consulte el ejemplo "A".

NOTA: Asegúrese de que el extremo inferior del cabestrillo esté en la parte baja de la espalda y que los brazos del paciente estén fuera del cabestrillo de transporte.

NOTA: La correa debe apuntar hacia el paciente con las etiquetas en la parte inferior del cabestrillo para ponerse de pie.

2. Asegure el cabestrillo para ponerse de pie al paciente abrochando el cinturón. Consulte el ejemplo "B".

⚠ ADVERTENCIA

El cinturón **DEBE** estar ajustado, pero cómodo para el paciente, de lo contrario, éste puede deslizarse fuera del cabestrillo durante la transferencia, lo que podría ocasionarle lesiones.

3. Ajuste el cinturón para que quede ajustado pero cómodo. Consulte el ejemplo “C”.
4. Conecte el cabestrillo para ponerse de pie al elevador para ponerse de pie.

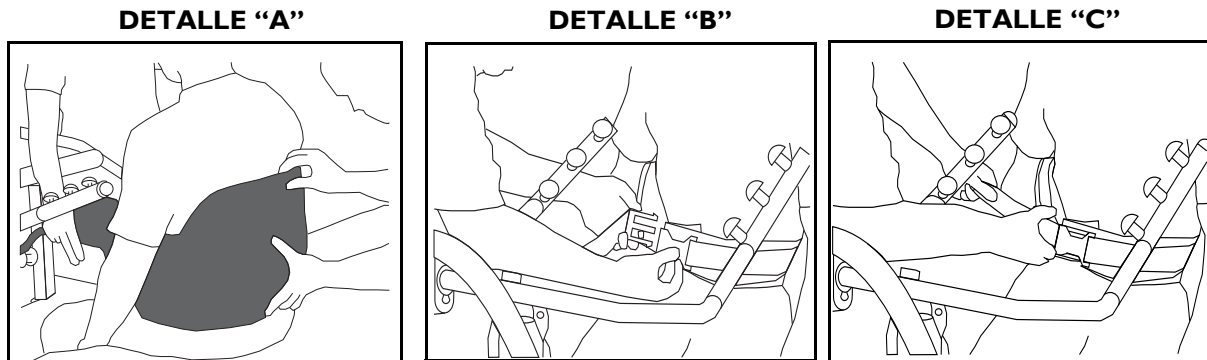

FIGURE 6.1 Posicionamiento de las eslingas alrededor del paciente - Eslingas para uso en posición vertical y para asistencia en posición vertical

Cabestrillo de transporte o transferencia

⚠ ADVERTENCIA

NO levante al paciente a una posición de pie completa mientras use el cabestrillo de transporte (Modelos R134 y R136), de lo contrario, podrían producirse lesiones.

NO use ningún tipo de material (como almohadilla plástica para la espalda o cojín para sentarse) entre el paciente y el material del cabestrillo que pudiera causar que el paciente se deslice fuera del cabestrillo durante la transferencia.

Antes de elevar al paciente, asegúrese de que el borde inferior del cabestrillo de transporte esté en la base de la columna y que los brazos del paciente estén fuera del cabestrillo de transporte.

NOTA: Para este procedimiento, consulte la FIGURE 6.2.

1. Coloque el cabestrillo de transporte detrás del paciente. Asegúrese de que el borde inferior del cabestrillo esté en la base de la columna vertebral. Consulte el ejemplo “A”.

NOTA: Las etiquetas del cabestrillo de transporte deben estar hacia arriba y hacia el lado contrario del paciente.

2. Levante una de las piernas del paciente y coloque el soporte de muslos debajo de la pierna. Consulte el ejemplo “B”.
3. Repita el PASO 2 para el otro soporte de muslos.

4. Jale el soporte de muslos del cabestrillo de transporte debajo de cada muslo del paciente hasta que los soportes de muslos den la vuelta completa alrededor del muslo del paciente.

NOTA: Asegúrese que la tela del cabestrillo de transporte sea suave debajo de los muslos del paciente.

5. Fije el cabestrillo de transporte al elevador para ponerse de pie. Refer to Fijación del cabestrillo al elevador para ponerse de pie on page 71.

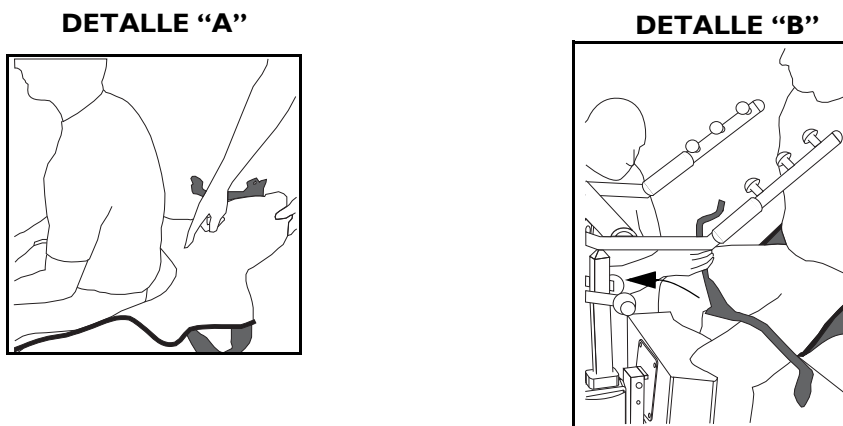

FIGURE 6.2 Posicionamiento de las eslingas alrededor del paciente - Eslingas para uso en posición vertical y para asistencia en posición vertical

Fijación del cabestrillo al elevador para ponerse de pie

Cabestrillo para ponerse de pie

NOTA: Para este procedimiento, consulte la FIGURE 6.3.

1. Determine el mejor punto de fijación para el cabestrillo para ponerse de pie en cada brazo de elevación. Use la siguiente tabla como pauta para determinar el punto de fijación. Consulte el ejemplo “A”.

NOTA: La siguiente tabla es SÓLO para referencia.

PUNTO DE FIJACIÓN	RANGO DE ALTURA DEL PACIENTE
Bajo	menos de 1 metro 68 cm.
Mediano	1 metro 68 cm. a 1 metro 82 cm.
Alto	más de 1 metro 82 cm.

⚠ ADVERTENCIA

SIEMPRE use las correas codificadas por color en el cabestrillo para ponerse de pie más cercanas al paciente mientras mantiene la estabilidad y comodidad de éste.

Asegúrese que las correas codificadas por color se ajusten correctamente a la perilla de fijación del ejemplo “B”, de lo contrario, pueden producirse lesiones o daños.

SECTION 6—USO DE ESLINGAS DE UNA SOLA PIEZA PARA USO EN POSICIÓN VERTICAL, PARA ASISTENCIA EN POSICIÓN VERTICAL, DE TRANSPORTE Y DE TRANSFERENCIA

NOTA: Las correas codificadas por color se pueden usar para colocar al paciente en diversas posiciones. Los colores facilitan la conexión de ambos lados del cabestrillo por igual.

- Desde el exterior del elevador para ponerse de pie, conecte el cabestrillo para ponerse de pie en el punto de conexión determinado en el PASO 1. Consulte el ejemplo "A".

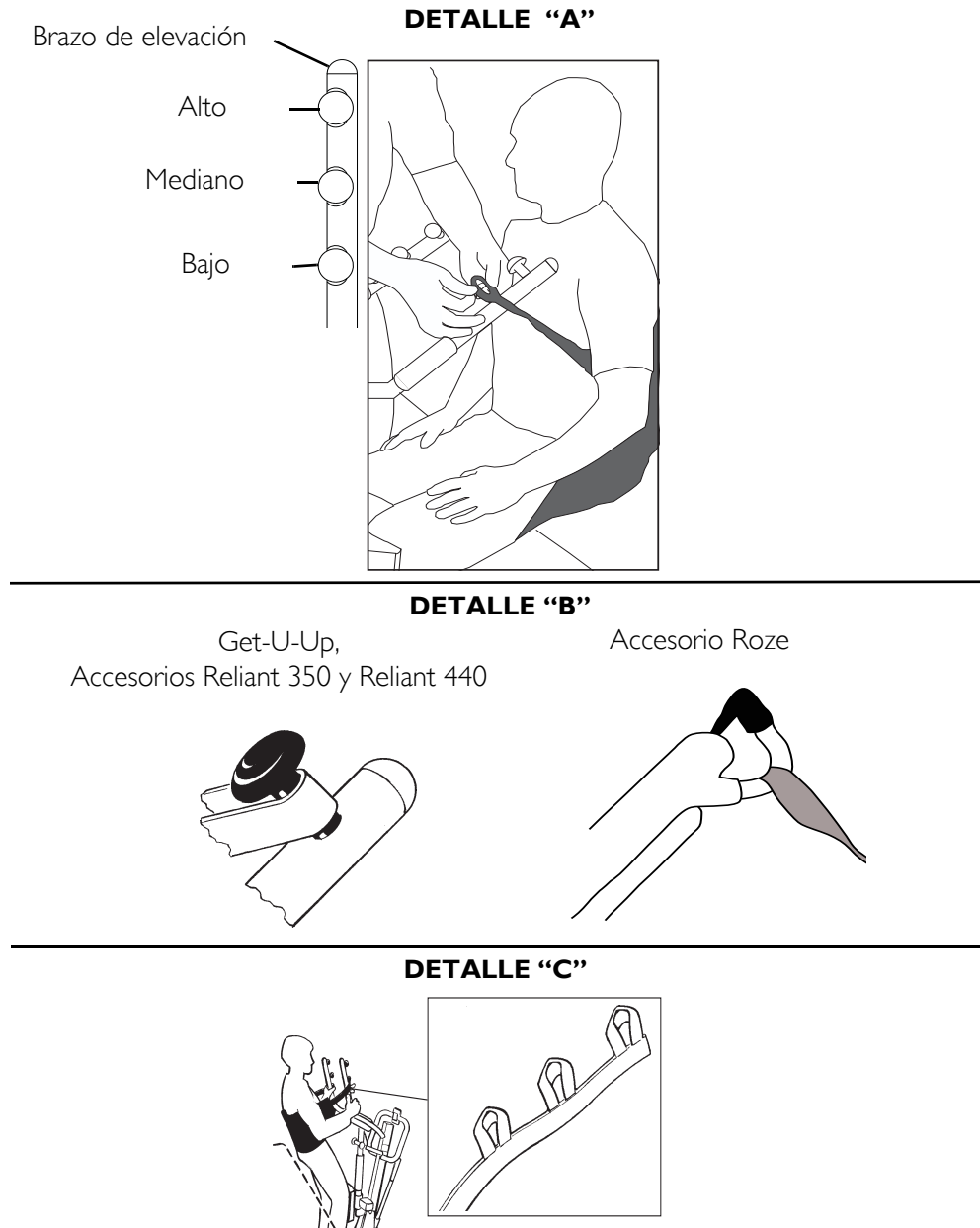

FIGURE 6.3 Fijación de las Telas a las Aumentar-Personas - Tela estación debou

- Asegúrese de lo siguiente:
 - El cabestrillo para ponerse de pie se envuelve alrededor del exterior de cada brazo de elevación.
 - La correa codificada por color más cercana al paciente se usa para mantener la estabilidad y comodidad.

- La correa codificada por color se ajusta correctamente a la perilla de fijación. Consulte el ejemplo “B”.
- La misma correa codificada por color se usa en cada lado del cabestrillo para ponerse de pie. Consulte el ejemplo “C”.
- El mismo punto de fijación se utiliza en cada brazo de elevación.

NOTA: Si es necesario, ajuste el punto de fijación del cabestrillo de transporte a cada brazo de elevación.

4. Cuando encuentre una posición estable y cómoda para el paciente, marque los puntos de fijación y la correa codificada por color usada en el paciente para uso futuro.
5. Transfiera al paciente. Consulte Transferencia del Paciente en el Manual de Uso del Elevador del Paciente.

Eslinga de transporte o transferencia

NOTA: Para este procedimiento, consulte la FIGURE 6.4 and FIGURE 6.5.

1. Determine el mejor punto de fijación para el cabestrillo para transporte en cada brazo de elevación. Use la siguiente tabla como pauta para determinar el punto de fijación. Consulte el ejemplo “A”.

⚠ ADVERTENCIA

SIEMPRE use las correas codificadas por color en el cabestrillo de transporte más cercanas al paciente mientras mantiene la estabilidad y comodidad de éste.

Asegúrese que las correas codificadas por color se ajusten correctamente a la perilla de fijación del ejemplo “A” FIGURE 6.1 on page 74, de lo contrario, pueden ocurrir lesiones o daños.

NOTA: Las correas codificadas por color se pueden usar para colocar al paciente en diversas posiciones. Los colores facilitan la conexión de ambos lados del cabestrillo por igual.

2. Apriete los soportes de muslos y conéctelos a los puntos de conexión inferiores justo sobre la almohadilla de rodillas que gira.
3. Conecte la parte superior del cabestrillo de transporte a cada brazo de elevación en el punto de conexión determinado en el PASO 1.

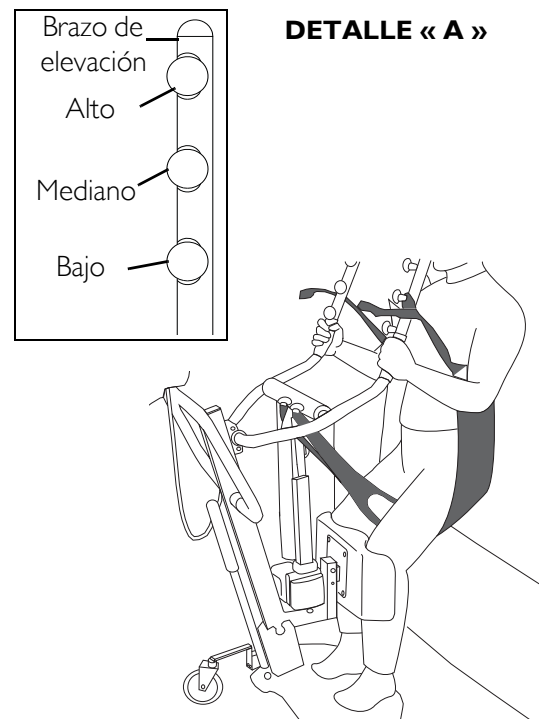

FIGURE 6.4 Uniendo las hondas a la elevación ascendente del soporte - Eslinga de transporte o transferencia

SECTION 6—USO DE ESLINGAS DE UNA SOLA PIEZA PARA USO EN POSICIÓN VERTICAL, PARA ASISTENCIA EN POSICIÓN VERTICAL, DE TRANSPORTE Y DE TRANSFERENCIA

4. Asegúrese de lo siguiente:

- El cabestrillo de transporte se envuelve alrededor del exterior de cada brazo de elevación. Consulte el ejemplo “B” de FIGURE 6.4 on page 73.
- La correa codificada por color más cercana al paciente se usa para mantener la estabilidad y comodidad. Consulte el ejemplo “B” de FIGURE 6.4 on page 73.
- La correa codificada por color se ajusta correctamente a la perilla de fijación. Consulte el ejemplo “B” de FIGURE 6.5.
- La misma correa codificada por color superior se usa en cada lado del cabestrillo de transporte. Consulte el ejemplo “A” de FIGURE 6.5.
- El mismo punto de fijación se utiliza en cada brazo de elevación. Consulte el ejemplo “B” de FIGURE 6.1 on page 73. Consulte el ejemplo “B” de FIGURE 6.5.
- La misma correa codificada por color inferior se usa en cada lado del cabestrillo de transporte.

NOTA: Las correas codificadas por color superior e inferior no tienen que ser las mismas.

NOTA: Si es necesario, ajuste el punto de fijación del cabestrillo de transporte a cada brazo de elevación.

5. Cuando encuentre una posición estable y cómoda para el paciente, marque los puntos de fijación y la correa codificada por color usada en el paciente para uso futuro.
6. Transfiera al paciente. Consulte la sección Transferencia del paciente en el Manual del propietario del elevador para ponerse de pie.

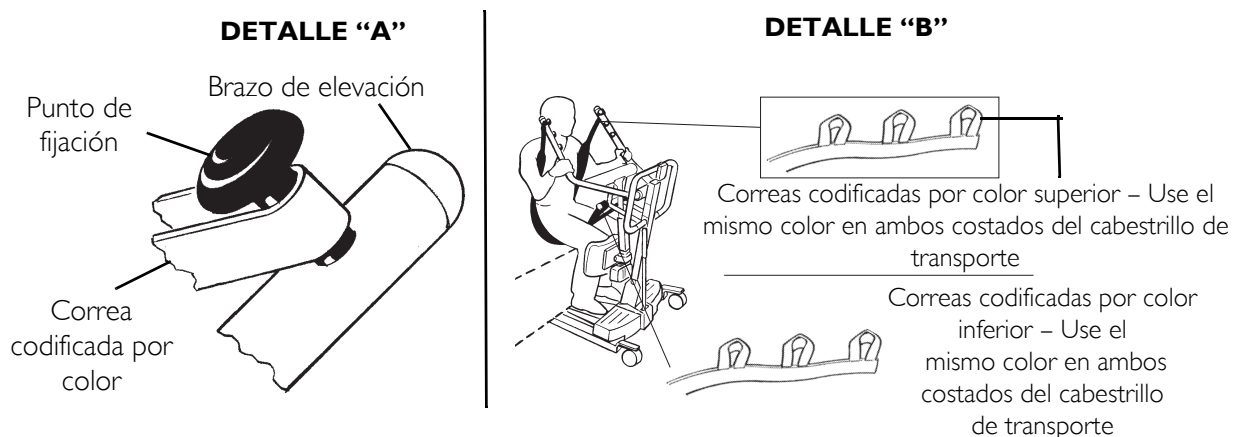

FIGURE 6.5 Uniendo las hondas a la elevación ascendente del soporte - Eslinga de transporte o transferencia

GARANTÍA LIMITADA

RECUERDE: LA SIGUIENTE GARANTÍA HA SIDO DISEÑADA PARA CUMPLIR CON LA LEY FEDERAL APLICABLE A PRODUCTOS FABRICADOS DESPUÉS DEL 4 DE JULIO DE 1975.

La presente garantía se otorga exclusivamente al comprador y usuario de los productos Invacare.

La presente garantía confiere derechos legales específicos y se deja expresa constancia de que el comprador puede contar con otros derechos legales otorgados a nivel estatal.

Invacare garantiza que los productos fabricados estarán libres de defectos en sus materiales y mano de obra por un período de un año a partir la fecha de compra. Si dentro de dicho período de garantía se comprueba que cualquier producto presenta defectos, dicho producto debe repararse o reemplazarse, de acuerdo con la decisión de Invacare. Esta garantía no incluye ningún cargo por mano de obra o envío en los que se incurra debido a instalación de piezas de reemplazo o reparación de dicho producto. La única obligación de Invacare y su solución exclusiva bajo esta garantía se limitará a dicha reparación y/o reemplazo.

Si desea solicitar servicios de reparación, comuníquese con el distribuidor a quien compró el producto Invacare. En el caso de que no reciba un servicio de garantía satisfactorio, escriba directamente a Invacare a la dirección de la contra tapa, proporcionando el nombre y dirección del distribuidor, fecha de compra, e indique la naturaleza del defecto.

Invacare Corporation emitirá una autorización de devolución en serie. La unidad o piezas defectuosas **DEBEN** ser devueltas para realizar la debida inspección de garantía con el número de serie, cuando se aplique como identificación dentro de 30 días a partir de la fecha de autorización de devolución. **NO** devuelva productos a nuestra fábrica sin el nuestro previo consentimiento. Los envíos C.O.D. (pago contra entrega) serán rechazados: pague previamente los cargos de envío.

LIMITACIONES Y EXCLUSIONES: LA GARANTÍA QUE PRECEDE NO SE APLICARÁ A PRODUCTOS CON NÚMEROS DE SERIE SI EL NÚMERO DE SERIE HA SIDO ELIMINADO O DESFIGURADO; LOS PRODUCTOS SUJETOS A NEGLIGENCIA, ACCIDENTE, FUNCIONAMIENTO INCORRECTO, MANTENIMIENTO O ALMACENAMIENTO; PRODUCTOS MODIFICADOS SIN EL CONSENTIMIENTO ESCRITO EXPRESO DE INVACARE (INCLUIDO, PERO NO LIMITADO A, MODIFICACIÓN A TRAVÉS DEL USO DE PIEZAS O CONEXIONES NO AUTORIZADAS); PRODUCTOS DAÑADOS POR MOTIVOS DE REPARACIONES HECHAS A CUALQUIER COMPONENTE SIN EL CONSENTIMIENTO ESPECÍFICO DE INVACARE O PRODUCTOS DAÑADOS POR CIRCUNSTANCIAS QUE VAN MÁS ALLÁ DEL CONTROL DE INVACARE O DICHA EVALUACIÓN SERÁ DETERMINADA EXCLUSIVAMENTE POR INVACARE. LA GARANTÍA QUE NO SE APLICARÁ A PROBLEMAS DE USO Y DESGASTE NATURAL O A FALLAS AL NO ADHERIRSE A LAS INSTRUCCIONES DEL PRODUCTO QUE SE INCLUYEN EN ESTE MANUAL.

LA SIGUIENTE GARANTÍA ES EXCLUSIVA Y PREVALECE SOBRE CUALQUIER OTRA GARANTÍA. LAS GARANTÍAS IMPLÍCITAS, SI CORRESPONDE, INCLUIDAS LAS GARANTÍAS IMPLÍCITAS DE COMERCIABILIDAD E IDONEIDAD PARA UN PROPÓSITO EN PARTICULAR, NO PODRÁ EXTENDERSE UNA VEZ CONCLUIDA LA VIGENCIA DE LA PRESENTE GARANTÍA EXPRESA Y EL REMEDIO POR INFRACCIONES A CUALQUIER GARANTÍA, DEBERÁ LIMITARSE A LA REPARACIÓN O REEMPLAZO DEL PRODUCTO DEFECTUOSO SEGÚN LOS TÉRMINOS AQUÍ EXPRESADOS. INVACARE NO SE RESPONSABILIZARÁ DE NINGÚN TIPO DE DAÑO O PERJUICIO INDIRECTO O INCIDENTAL.

ALGUNOS ESTADOS NO PERMITE LA EXCLUSIÓN O LIMITACIÓN DE LOS DAÑOS Y PERJUICIOS INDIRECTOS O INCIDENTALES O LA LIMITACIÓN DE LA VIGENCIA DE LAS GARANTÍAS IMPLÍCITAS, POR LO TANTO, ES POSIBLE QUE LAS EXCLUSIONES ANTES MENCIONADAS NO SE APLIQUEN EN SU CASO.

LA PRESENTE GARANTÍA SE OTORGA A FIN DE DAR CUMPLIMIENTO A LEYES Y DISPOSICIONES ESTATALES O PROVINCIALES.



Yes, you can.

Invacare Corporation www.invacare.com

USA
One Invacare Way
Elyria, Ohio USA
44036-2125
800-333-6900

Canada
570 Matheson Blvd E Unit 8
Mississauga Ontario
L4Z 4G4 Canada
800-668-5324

All rights reserved. Trademarks are identified by the symbols [™] and [®]. All trademarks are owned by or licensed to Invacare Corporation unless otherwise noted.

© 2008 Invacare Corporation

Part No 102389I

Rev I - 10/08

